



***XM5 WEH 6.5** Manual del usuario*



Technology at Work®

XM5 Manual del usuario

1. INTRODUCCIÓN	1-1
<i>Información general de la XM5</i>	1-1
<i>Información general del hardware</i>	1-2
2. CÓMO EMPEZAR	2-1
<i>Desempacar su XM5</i>	2-1
<i>Computadora central recomendada</i>	2-1
<i>Janam XM5 SDK</i>	2-1
<i>Instalar la batería</i>	2-2
<i>Cargar la batería</i>	2-4
<i>Colocar la correa</i>	2-8
<i>Indicadores LED</i>	2-8
<i>Encender la XM5</i>	2-9
<i>Alineación de pantalla</i>	2-10
<i>Pantalla de arranque</i>	2-11
<i>Navegación básica</i>	2-12
<i>Iconos de estado y controles</i>	2-13
<i>Apagar la XM5</i>	2-14
<i>Información de carga de la batería y aviso de energía</i>	2-15
3. CONFIGURACIÓN DE LA XM5	3-1
<i>Controles y componentes básicos de ubicación</i>	3-1
<i>Conector del XM5</i>	3-1
<i>Puerto USB</i>	3-2
<i>Instalar una tarjeta microSD</i>	3-3
<i>Instalar una tarjeta SIM</i>	3-3
<i>Calibración y opciones de pantalla LCD</i>	3-4
<i>Configurar preferencias de usuario</i>	3-5
<i>Empezar 3-5</i>	
<i>Configurar fondo de pantalla</i>	3-6
<i>Contraseña del dispositivo</i>	3-6
<i>Cambiar contraseña</i>	3-7
<i>Bloquear y desbloquear pantalla/teclado</i>	3-7
<i>Ajustes regionales</i>	3-8
<i>Información del propietario</i>	3-9
<i>Orientación de la pantalla</i>	3-10
<i>Nombre del dispositivo</i>	3-11
<i>Ajustes de volumen y avisos</i>	3-13
<i>Sonidos adicionales y notificaciones</i>	3-14
<i>Energía de la batería/Ahorro de batería</i>	3-15

	<i>Abrir aplicaciones</i>	3-19
	<i>Eliminar programas</i>	3-19
	<i>Puertos de comunicación</i>	3-20
4.	REINICIAR LA XM5	4-1
	<i>Reiniciar la XM5</i>	4-1
	<i>Reinicio suave</i>	4-1
	<i>Reinicio duro</i>	4-2
	<i>Reinicio de fábrica</i>	4-2
5.	INTRODUCCIÓN DE DATOS	5-1
	<i>Ingresar información</i>	5-1
	<i>Cambiar teclado en pantalla</i>	5-2
	<i>Accesos directos en teclado</i>	5-2
	<i>Habilitar texto ClearType</i>	5-2
	<i>Tamaño del texto</i>	5-3
	<i>Dibujar y escribir a mano alzada</i>	5-3
	<i>Notas de voz</i>	5-4
6.	CAPTURA DE DATOS - ESCANEADO DE CÓDIGO DE BARRAS	6-1
	<i>Introducción</i>	6-1
	<i>Configuración del lector láser</i>	6-2
	<i>Configuración del lector Imager</i>	6-4
	<i>Capturar imágenes</i>	6-7
	<i>ScanWedge</i>	6-7
7.	SINCRONIZACIÓN	7-1
	<i>Intercambio y actualización</i>	7-1
	<i>Configurar y eliminar vínculos</i>	7-1
	<i>Ajustes en conexión</i>	7-2
	<i>Finalizar vínculo</i>	7-2
8.	CONEXIÓN INALÁMBRICA	8-1
	<i>Introducción</i>	8-1
	<i>Teléfono</i>	8-1
	<i>Ajustes de volumen y avisos</i>	8-2
	<i>Silenciar</i>	8-3
	<i>Usar auricular de diadema</i>	8-3
	<i>Hacer llamadas</i>	8-4
	<i>Enviar mensajes de texto</i>	8-5
	<i>Conectar a Internet</i>	8-7
9.	CÁMARA	9-1
	<i>Introducción</i>	9-1

<i>Ajustes y opciones</i>	9-2
<i>Activar la cámara</i>	9-3
<i>Tomar fotos</i>	9-3
<i>Grabar video</i>	9-3
<i>Ver fotos y video</i>	9-5
<i>Administración de fotos y video</i>	9-5
10. CONFIGURACIÓN DEL INALÁMBRICO 802.11	10-1
<i>Configurar la red de área local inalámbrica</i>	10-1
11. BLUETOOTH	11-1
<i>Introducción</i>	11-1
<i>Activar el radio Bluetooth</i>	11-2
<i>Vincular dispositivos con Bluetooth</i>	11-2
12. USO DE LOS DEMOS DE LA XM5	12-1
<i>Demo de escáner</i>	12-1
<i>Demo de imagen</i>	12-3
<i>Demo de impresora</i>	12-4
<i>Demo GPS</i>	12-4
<i>Demo ping</i>	12-6
<i>Demo NFC</i>	12-7

Acerca de la computadora móvil XM5

Al soportar los sistemas operativos Android™ y Microsoft Windows Embedded® Handheld 6.5 en el mismo dispositivo, la súper resistente, súper capaz y súper económica computadora móvil XM5 de Janam elimina el estrés y el gasto asociados con la forzada migración de aplicaciones y la costosa actualización de hardware. Los usuarios pueden escoger el sistema operativo que cumpla con sus necesidades laborales actuales al mismo tiempo que extienden las ventajas de su inversión en movilidad para los próximos años.

La XM5 redefine el concepto de productividad y está construida para resistir el rigor del uso intensivo en el sector. Combina los últimos avances tecnológicos en dispositivos móviles con un elegante y resistente diseño que ofrece el poder y la flexibilidad que los usuarios de distintas compañías requieren. Equipado con red inalámbrica WWAN 4G y conectividad Wi-Fi 802.11a/b/g/n, la XM5 asegura que los trabajadores puedan contar con telefonía y datos en cualquier momento, en cualquier lugar. Otras características incluyen la opción de elegir entre un lector de código de barras 1D/2D o un escáner de menú 1D, así como la capacidad para decodificar RFID y NFC, cámara frontal y trasera, Bluetooth y manejo inteligente de la energía de la batería.

La XM5 resiste caídas al pavimento desde 5 pies de altura en un amplio rango de temperatura, está sellada bajo los estándares de protección IP65 y cuenta con certificado UL para ofrecer total confiabilidad en lugares extremos y peligrosos.

Información general del hardware

1. Batería
2. Seguro de batería
3. Pestaña de apertura
4. Bocina
5. Sujetador de correa
6. Lente de escaneo
7. Ranura para correa de mano
8. Stylus
9. Lente de la cámara o de infrarrojo
10. Compartimento para stylus
11. Ranura para correa de mano
12. Tapa del compartimento de la tarjeta media
13. Entrada para tarjeta microSD
14. Entrada para tarjeta SIM

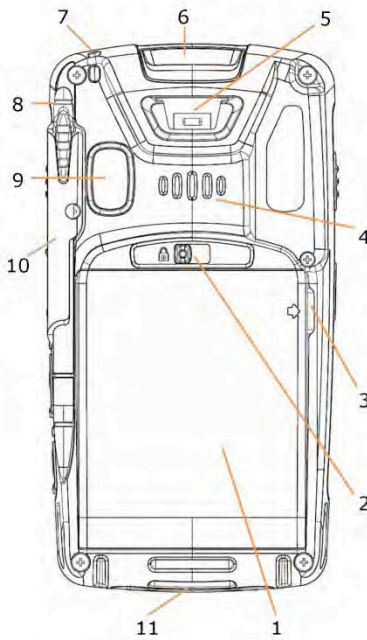

Parte trasera

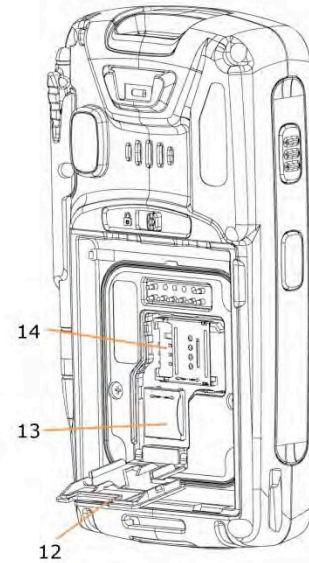

Parte trasera sin batería

Información general del hardware (continuación)

1. Lente de escaneo
2. Sujetador de correa
3. Anillo para correa de mano
4. Stylus
5. Conector para cargar/sincronizar
6. Anillo de sujeción para correa

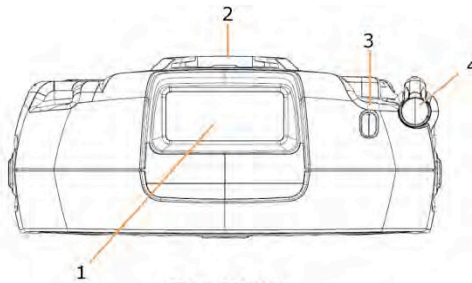

Vista superior

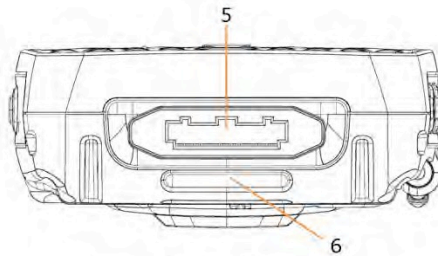

Vista inferior

1. Disparador izquierdo
2. Botón de instrucción por voz
3. Disparador del costado derecho
4. Control de volumen
5. Puerto de auricular audífonos out / micrófono in
6. Puerto Micro USB
7. Stylus

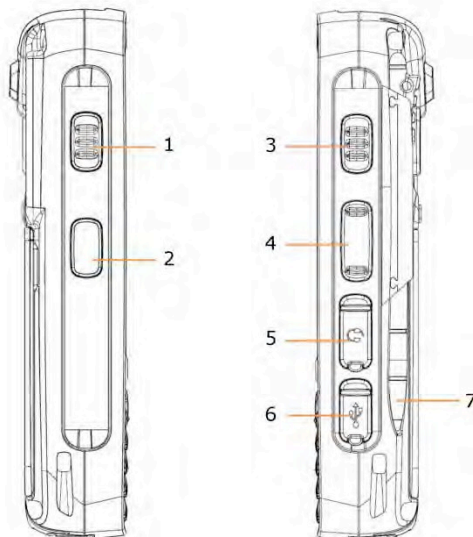

Vista del costado izquierdo Vista del costado derecho

Cómo empezar

Desempacar su computadora móvil XM5

Asegúrese de tener lo siguiente:

- Computadora móvil Janam XM5
- Serie de baterías autorizadas por Janam
- Correa
- Stylus
- Documentos (Guía de inicio rápido)
- Accesorios de carga (uno o más de los siguientes juegos enviados y empacados por separado):
 - Cable micro-USB de Janam con adaptador de pared AC
 - Cable de comunicación móvil Janam con adaptador AC
 - Conexión Janam de 1 o 4 entradas con adaptador AC
 - Cargador de batería Janam para 4 baterías con adaptador AC

Requisitos de la computadora central

- Computadora central compatible con Windows
- Sistema operativo Microsoft® Windows® 8, Windows 7, Windows XP o Windows 2000
- 100 MB disponibles en el disco duro
- Un puerto en serie o USB disponible

Serie Janam XM5 SDK

El kit de software de desarrollo Janam XM5 permite a los programadores desarrollar aplicaciones para los dispositivos Janam XM5 que corren con un sistema operativo Android 4.2.2. Contiene detalles e instrucciones para desarrollar aplicaciones que brinden acceso a la biblioteca de la serie Janam XM5, incluyendo escaneo, captura de imagen y servicios del hardware.

El kit de desarrollo, el cual puede descargarse desde el sitio de Janam (inicio de sesión obligatorio), está diseñado para utilizarse Eclipse o Android Studio.

Instalar la batería

El equipo XM5 incluye una batería (empacada por separado). Siga estos pasos para instalar la batería.

Quite la tapa de la batería moviendo el seguro hacia arriba mientras levanta la tapa tomándola de los costados.

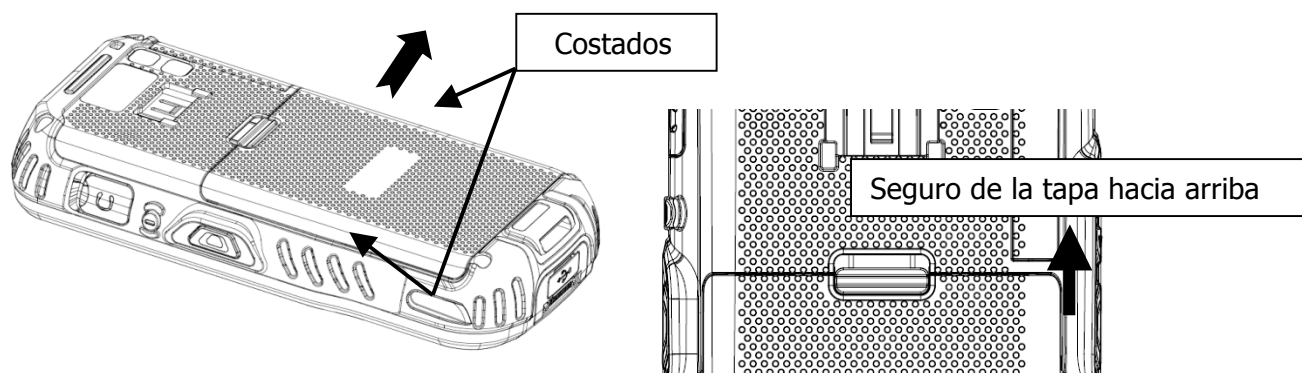

Inserte la batería con la etiqueta viendo hacia arriba y los contactos viendo hacia el seguro de la tapa.

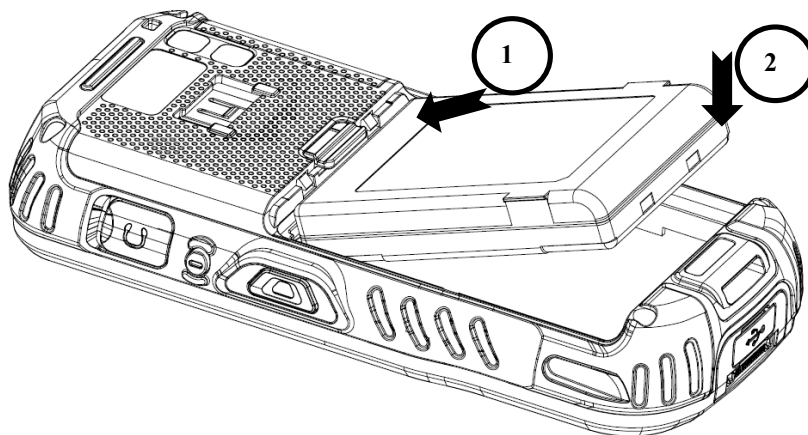

Para reemplazar la tapa de la batería asegúrese de que las pestañas de la tapa (1) den hacia la parte inferior del XM5 y el seguro de la tapa (2) hacia el mecanismo de bloqueo.

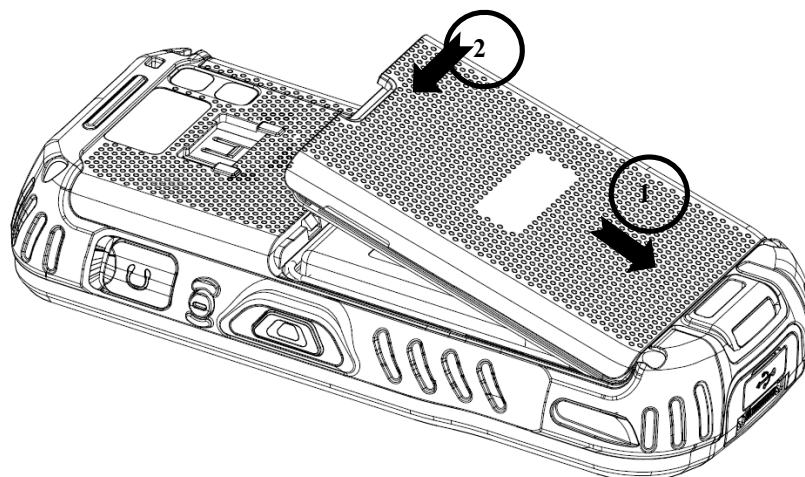

☞ **NOTA:** La tapa de la batería debe estar colocada antes de encender la unidad.



ADVERTENCIA: Usar únicamente baterías de Li-Ion aprobadas por Janam. Las baterías no autorizadas pueden resultar en daños que la garantía no cubra.

Cambiar las baterías principales

Antes de instalar la batería, presione la tecla de Encendido para entrar en modo suspensión, y que las operaciones se suspendan antes de quitar la fuente principal de alimentación eléctrica. Siempre ponga la terminal en modo suspendido antes de cambiar la batería.

☞ **NOTA:** La tapa de la batería debe estar colocada antes de arrancar la unidad

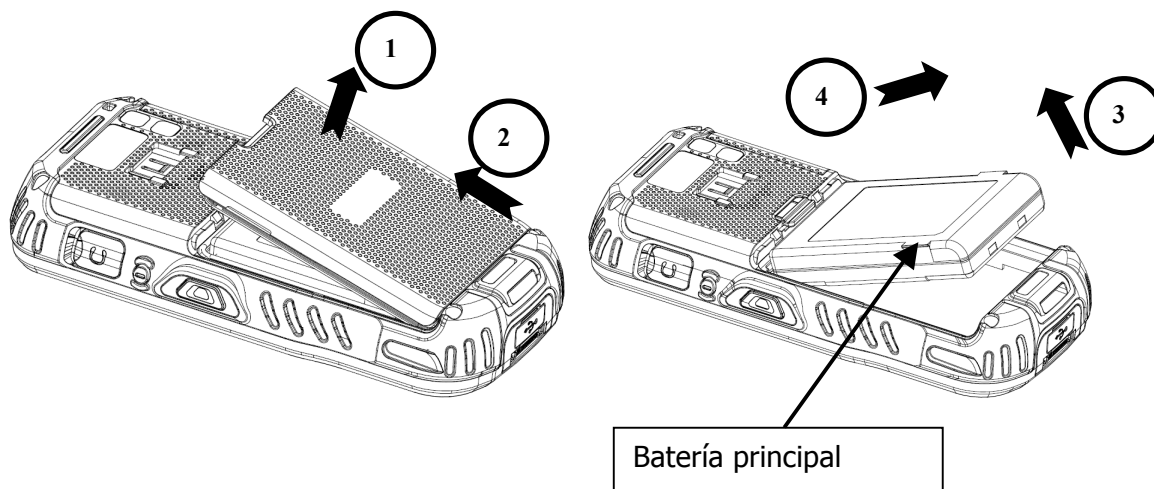

Opciones de carga

Cuando la batería esté instalada en la terminal, puede usar cualquiera de los dispositivos periféricos que a continuación se enlistan para cargar la batería:

- Alimentación eléctrica AC directo a puerto USB
- Base sencilla / base sencilla con Ethernet
- Inserte la batería en el espacio para carga en la parte trasera de la base sencilla o en la base sencilla con Ethernet.

Tiempo de carga

Las baterías de Li-ion de 4000mAh requieren de cinco horas para cargarse por completo.

Cargar la batería

La XM5 incluye las baterías principales medianamente cargadas. Cargue las baterías principales con el cable cargador micro USB **de 4 a 6 horas antes de empezar a usar el equipo.**

De manera alternativa, es posible recargar la batería en la base sencilla, la base sencilla con Ethernet o el cargador para 4 baterías.

1. Coloque el adaptador de conexión al enchufe del cable eléctrico.
2. Inserte el enchufe en una fuente de alimentación eléctrica apropiada.
Conecte el cable al puerto USB en la base de la unidad.

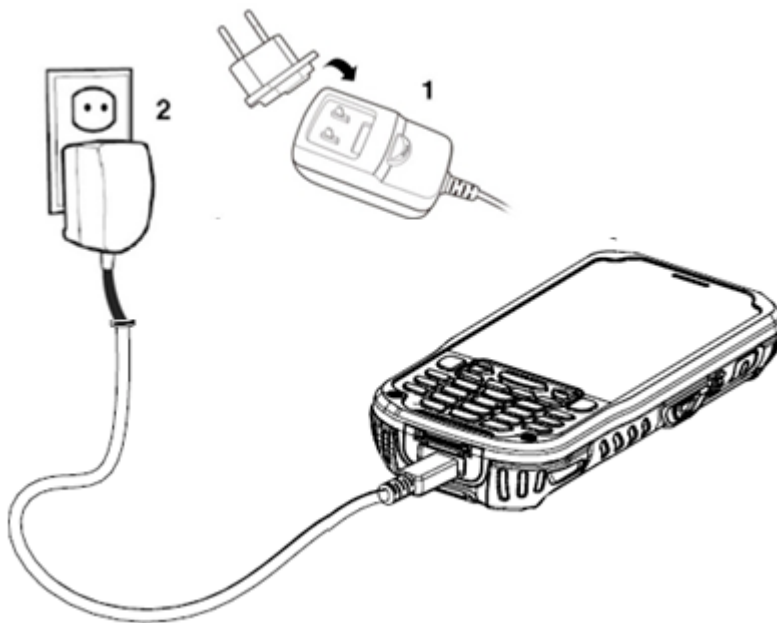

ADVERTENCIA: Use únicamente dispositivos periféricos, cables eléctricos, y adaptadores aprobados por Janam. Los dispositivos periféricos, cables, o adaptadores que no estén autorizados pueden causar que la

batería explote o dañe su dispositivo.

NO intente cargar dispositivos móviles o baterías húmedos o mojados. Todas las piezas deben estar secas antes de conectarlas a una fuente de alimentación eléctrica externa.

Las baterías se deben cargar a una temperatura entre 0 y 45°C (32 a 113F).

☞ **NOTA:** Después de que la batería se haya cargado, desconecte el enchufe de cable DC de la terminal.

☞ **NOTA:** Las baterías recargables no vienen cargadas.

☞ **NOTA:** Si se retira la batería, tiene 30 minutos de energía de reserva.

1.1. Administrar la energía de la batería principal

Los datos y archivos guardados en la computadora móvil pueden ser almacenados en la memoria RAM; por lo tanto, mantenga un constante suministro de alimentación eléctrica a la terminal para ayudar a prevenir la pérdida de información. Si la batería principal está baja, conecte la terminal a un cargador externo.

☞ **NOTA:** Si la batería principal está baja y la terminal está en modo suspensión, presionar el botón de **Encendido** **no** activará la XM5; se debe reemplazar la batería descargada por una totalmente cargada o conectar una fuente de alimentación eléctrica AC a la terminal.

Revisar la energía de la batería

La XM5 OS indica la capacidad de la batería en la barra de estado que se muestra a continuación.

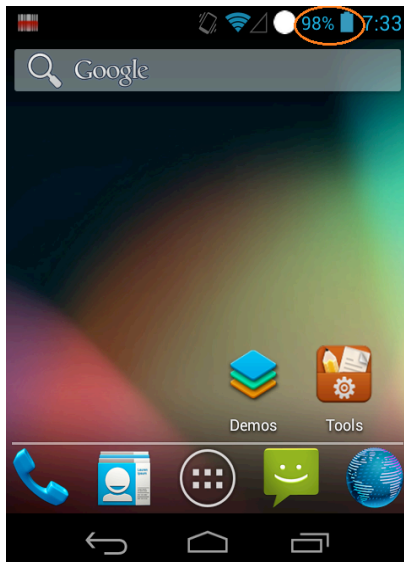

☞ **NOTA:** También puede revisar la energía de la batería al presionar **Inicio** -> **Configuración** -> **Batería**.

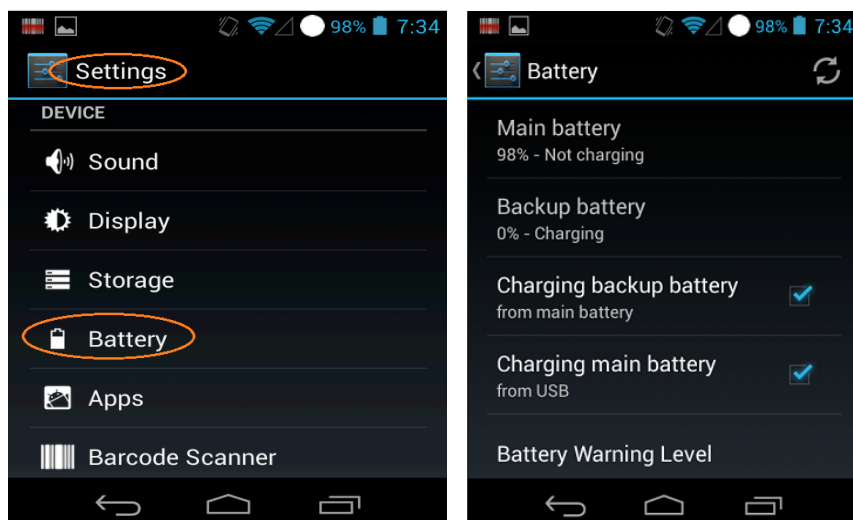



Guía para uso y desecho de baterías

Las siguientes instrucciones son básicas para el uso adecuado y el desecho de las baterías:

- Guarde la terminal y las baterías de repuesto a una temperatura de entre 20 y 30 °C (68 a 86 °F) con el fin de mantener su desempeño en óptimas condiciones.
- Las baterías deben cargarse en una temperatura entre 0 y 45°C (±3°C) (32 a 113F).
- La XM5 puede calentarse durante el proceso de carga. Esto es normal y no significa que exista alguna avería.
- Para una óptima vida útil de la batería, apague los radios cuando no se utilicen.
- Reemplazar cada año el paquete de baterías recargables evita posibles riesgos y anomalías y asegura un desempeño óptimo.

 **ADVERTENCIA:** NO intente cargar dispositivos móviles o baterías húmedos o mojados. Todas las piezas deben estar secas antes de conectarlas a una fuente de alimentación eléctrica externa.

 **ADVERTENCIA:** Nunca tire una batería usada a la basura. Contiene metales pesados y debe ser reciclada de acuerdo a los lineamientos locales.

 **ADVERTENCIA:** Instalar, cargar o cualquier otra acción que tenga que ver con las baterías debe realizarse por el personal capacitado, siguiendo las instrucciones de este manual. El paquete de baterías puede calentarse, explotar, encenderse o causar lesiones graves si se expone a condiciones indebidas.

Si el paquete de baterías se reemplaza por uno de tipo incorrecto, hay riesgo de explosión.

Use únicamente fuentes de alimentación eléctrica aprobadas por Janam. El uso de una fuente de alimentación eléctrica alternativa anulará la garantía del producto, además de que puede ocasionar daños en el producto, y puede calentarse, explotar o incendiarse.

Junte y recicle las baterías usadas conforme a lo señalado por la Directiva europea 2006/66/EC, 2011/65/EU, 2012/19/EU y sus modificaciones subsecuentes, las regulaciones de EEUU y China, y otras leyes y normas sobre el medio ambiente.

Colocar la correa

1. Coloque la XM5 boca abajo, inserte el sujetador de metal ① de la correa en el sujetador de correa presionando hacia abajo y hacia atrás hasta que haga clic y quede asegurada.
2. Extienda el otro extremo de la correa hacia la base de la XM5. Pásela por el anillo de sujeción de la correa como se muestra en el diagrama ②.
3. Jale la correa a través del anillo de sujeción y abroche el velcro ③ para asegurar la correa. Ajuste el velcro de manera que quede firme y asegurado a la mano del usuario de la XM5.

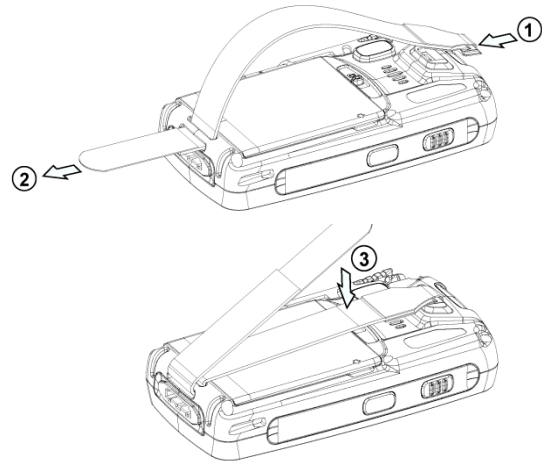

1.2. Indicadores LED

Color de LED Significado

- Rojo** Prende cuando la batería principal se está cargando
 Parpadea cuando la batería está muy baja (<10%)
 Prende cuando la batería está baja (<20%)
 Parpadea rojo/verde cuando hay error en la batería
- Verde** Prende cuando la computadora se reinicia
 Prende cuando la batería principal termina de cargarse.
 Parpadea rojo/verde cuando hay un error en la batería.
- Azul** Prende cuando se realiza un escaneo
 Prende cuando la computadora se activa
- Rojo** Parpadea cuando falla un escaneo

Encender la XM5

Cuando haya colocado una batería con carga completa, presione y suelte **el botón rojo de Encendido** en el costado derecho, arriba del botón naranja de escaneo. Si presiona el botón de encendido otra vez suspenderá la operación de la XM5. Si

sostiene el botón de Encendido por un tiempo prolongado, aparecerá la pantalla de opción de reinicio.

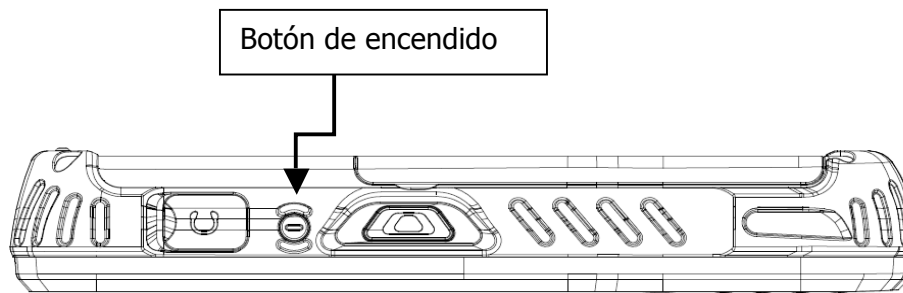

Ver **Capítulo 4** para información adicional acerca de las funciones de Encendido (Reanudación), Apagado (Suspensión) y Reinicio.

Alineación de pantalla

Al iniciar por primera vez la XM5 o después de un reinicio, el dispositivo desplegará una pantalla con instrucciones para **alinear pantalla**. La alineación de pantalla calibra el circuito interno del dispositivo con su pantalla táctil, optimizando la detección del contacto de la stylus en la pantalla.

Para alinear la pantalla:

1. **Toque** la pantalla cuando se le indique, durante el arranque inicial o después de un reinicio.
2. Siga las instrucciones en pantalla: toque sobre el punto de mira; continúe tocando todos los símbolos de punto de mira con la stylus hasta que la pantalla regrese automáticamente a la de **Orientación de pantalla**.

Si durante el uso hay una disminución notoria en la precisión de la stylus, la unidad puede ser fácilmente recalibrada. Ver el Capítulo 3 para más información sobre cómo activar manualmente el proceso de alineación de pantalla.

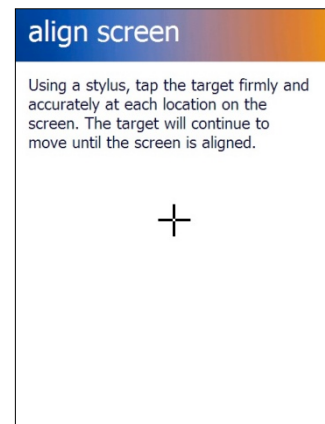

Pantalla Principal

La XM5 muestra la pantalla Principal al arranque, permitiendo un rápido acceso a funciones clave, herramientas de configuración del dispositivo y fácil navegación a funciones adicionales y aplicaciones.



Cuando estén activados, los recordatorios del calendario se mostrarán en la pantalla **Inicio** una vez que se encienda el dispositivo.

Empezar

Toque la opción **Empezar** con lo cual se abrirá el menú de **Reloj**. Desde el menú de Reloj puede configurar **fecha y hora** o presionar **Ver todos** para revisar todas las opciones de **Empezar**, incluyendo:

- Realizar una llamada
- Configurar fecha y hora
- Configurar contraseña del dispositivo
- Configurar auriculares Bluetooth
- Configurar sincronización a PC
- Establecer fondo de pantalla
- Establecer tono de llamada
- Transferir música
- Ayuda en línea e instrucciones
- Añadir/quitar **Empezar**

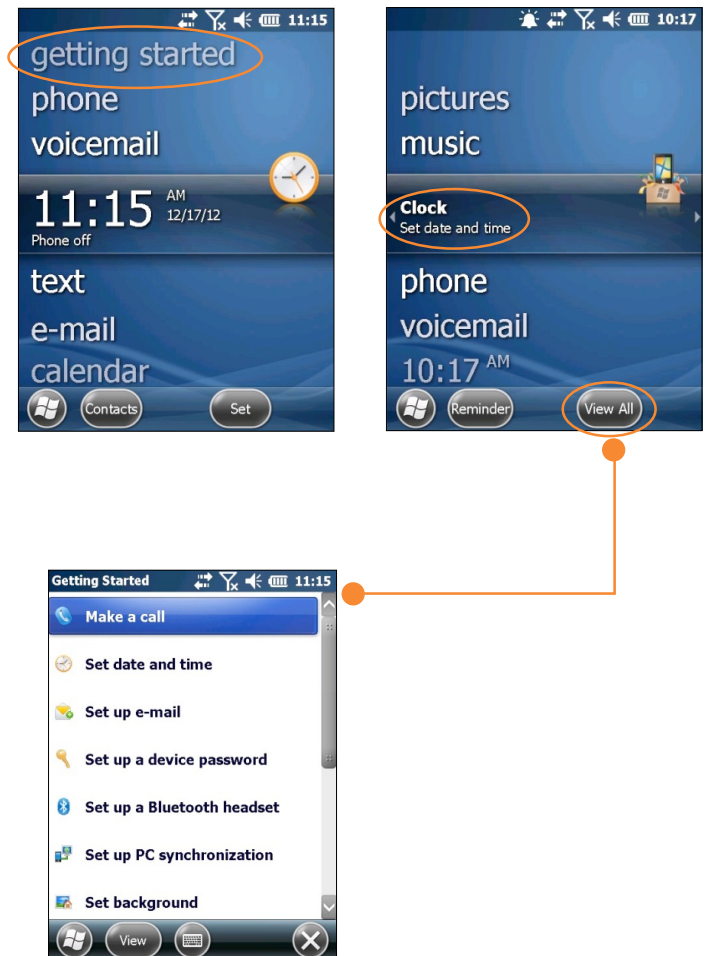

Una vez que las opciones de la XM5 estén establecidas como se desea, la función **Añadir/quitar Empezar** permite la eliminación de la pestaña **Empezar** desde el menú de la pantalla Principal. Ver el **Capítulo 3** para más sobre **Configurar preferencias básicas del usuario**.

Navegación básica

Básicos

— Toque el icono de **Windows** en la pantalla Principal para ingresar a la pantalla de **Arranque** del **Escritorio de Windows**.

— Toque el icono de **Inicio** en el **Escritorio de Windows** para ingresar a la pantalla Principal.

— Tocar el icono de **Windows** del **Escritorio de Windows** permite un acceso alternativo al menú de **Empezar**.

Pantalla Principal



Icono de Windows

Pantalla de arranque

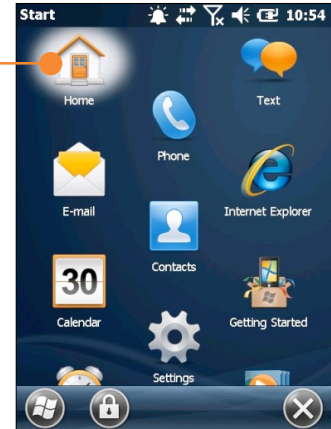

¡ **NOTA IMPORTANTE!**

Siempre use la stylus para tocar o dibujar en la pantalla.

NO use una pluma, lápiz u otro objeto sobre la pantalla táctil.

Iconos de estado y controles

1.3. Iconos de indicadores

La barra de comandos, localizada en la parte superior de de aplicaciones, da acceso a muchas funciones del programas.



Alternar, Escritorio Windows Mobile /Pantalla Principal











Conexión Señal Audio Batería
Notificaciones



la pantalla sistema y





Detener, Pantalla Principal

Lock

Icono	Significado
	Abre el menú Principal
	Acceso al control de redes inalámbricas
	Abre el menú de opciones del escáner
	Indica el valor numérico en el teclado
	Muestra la señal del teléfono
	Muestra el volumen
	Indica el nivel de batería
	Indica reloj y alarma
	Acercar o alejar
	Acceso al radio Bluetooth

Las flechas izquierda y derecha son para desplazarse a través de iconos adicionales.



Icono	Significado
	Indica el estado de la conexión AC
	Indica el estado de la conexión a la red inalámbrica WAN (teléfono)
	Indica el modo de sonido actual
	Indica el estado de la conexión LAN y Bluetooth
	Indica el modo del teclado actual

Apagar la XM5 — Suspender operación

Para suspender operación:

- Presione y suelte el botón rojo de **Encendido** ubicado en el costado derecho de la XM5.

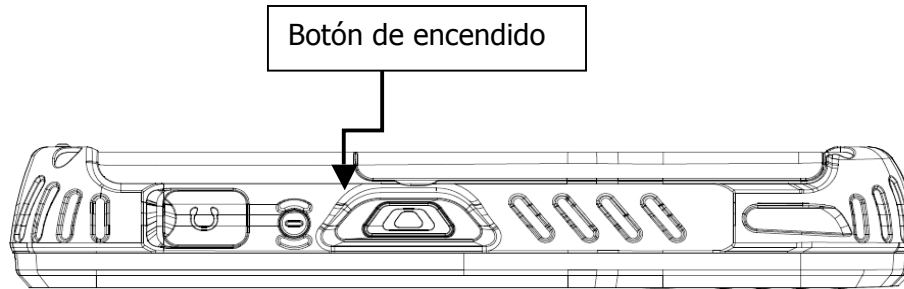

Información de carga de batería y aviso de energía

Información de carga de batería y aviso de energía		
Pregunta	Batería / Fuente de alimentación eléctrica	Umbral de alerta / Tiempo de carga
¿Cuándo aparecerá por primera vez la advertencia de batería baja? (Sin estar conectado a una fuente de alimentación eléctrica externa)	Batería principal:	" <i>Batería principal baja</i> " aparece cuando a la batería le resta 20% de carga. " <i>Batería principal muy baja</i> " aparece cuando a la batería le resta 10% de carga.
	Batería de respaldo:	" <i>Batería de respaldo muy baja</i> " aparece cuando a la batería de respaldo le resta 20% de carga.

<p>¿Con qué frecuencia reaparecerá la advertencia de batería baja una vez que la primera alerta sea ignorada por el usuario?</p>	<p>Batería principal:</p>	<p>La advertencia adicional "<i>Batería principal muy baja</i>" aparece antes de una situación crítica que lleva al dispositivo a entrar en modo suspensión.</p>
<p>¿Con qué porcentaje de carga de la batería principal entrará en modo suspensión la XM5?</p>	<p>Batería principal:</p>	<p>Una situación crítica lleva al dispositivo a entrar en modo suspensión. Por ejemplo, cuando la carga de la batería baja a 5% aproximadamente.</p>
<p>¿Cuánto tiempo lleva cargar la batería principal?</p>	<p>Accesorios de conexión ¹ Batería de 4000 mAh:</p>	<p>Aprox. 5 horas cuando la batería está totalmente descargada.</p>
<p>¿Cuánto tiempo lleva cargar la batería de respaldo?</p>	<p>Batería de respaldo:</p>	<p>Al descargarse, la batería de respaldo requiere aproximadamente de 1.5 horas para recargarse con (y desde) la batería principal completamente cargada. No se requiere una fuente de alimentación eléctrica externa para cargar la batería de respaldo.</p>

¿Cuánto tiempo dura la energía de la batería de respaldo con carga completa, cuando la batería principal no está cargada o se ha removido del dispositivo?	Batería de respaldo:	Aprox. 30 minutos. Nota: Al cambiar baterías, el radio del teléfono debe ser apagado para mantener los datos que hayan sido guardados en el dispositivo.
--	----------------------	---

 **Nota:** *Antes y durante la carga de batería, asegúrese de que el dispositivo esté en modo suspensión.*

Configuración de la XM5

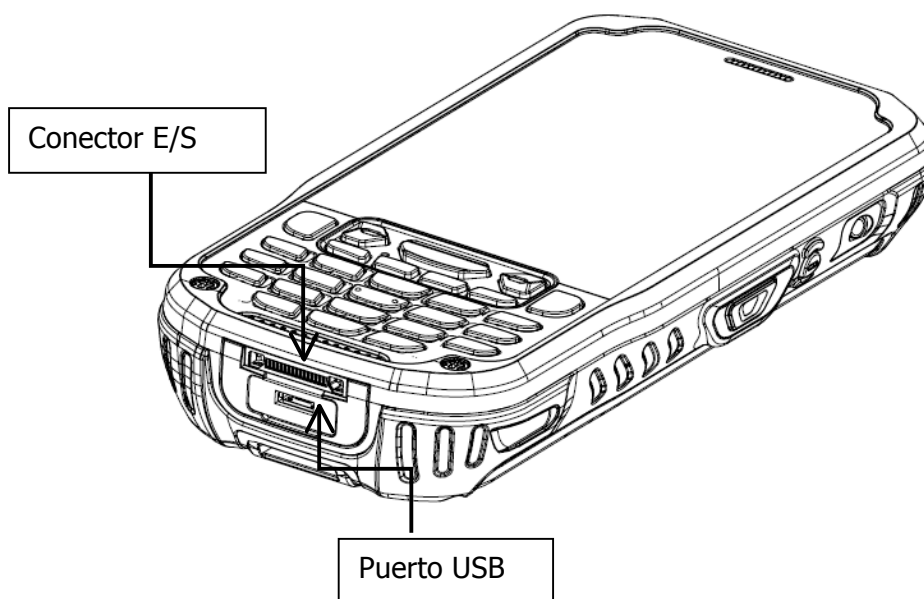

Conector de la XM5

El conector del dispositivo XM5 está diseñado para trabajar exclusivamente con dispositivos periféricos y cables de COMPUTADORAS MÓVILES. Este conector alimenta la terminal, carga la batería principal, y facilita la comunicación.

El Conector E/S soporta las siguientes señales:

	Descripción del Pin	Dirección
1	DC IN +5V	PWR
2	DC IN +5V	PWR
3	TXD (RS-232)	OUT
4	RTS (RS-232)	OUT
5	USB Host +5V Enable	OUT
6	USB Host D+	IN/OUT
7	USB Host D-	IN/OUT
8	USB Host Detect#	IN
9	CTS (RS-232)	IN
10	RXD (RS-232)	IN
11	GND	
12	GND	
13	CRADLE Detect#	IN

14	USB Client D+	IN/OUT
15	USB Client D-	IN/OUT
16	USB Client +5V	PWR

 **NOTA:** Las señales mencionadas son para dispositivos DTE.

Puerto USB

Este conector soporta información de USB 2.0 de alta velocidad (hasta 480 Mbps). También soporta alimentación eléctrica externa del adaptador MicroUSB que viene con el dispositivo. Al conectarlo al adaptador MicroUSB, la terminal tiene energía y la batería principal se carga.

Navegación en la pantalla con el teclado

- El teclado ofrece controles de navegación adicionales, incluyendo botones para desplazarse arriba y a la izquierda, y abajo a la derecha.
- Para desplazarse arriba o abajo, presione la tecla de flecha **arriba** o **abajo**.
- Para desplazarse a la izquierda o derecha, presione la tecla **izquierda** o **derecha**.

Memoria microSD extraíble

Las computadoras móviles XM5 son compatibles con tarjetas de memoria microSD, con una capacidad de hasta 32 GB.

Tarjeta SIM

Las computadoras móviles XM5 tienen una entrada para tarjeta SIM. La función de teléfono en la XM5 no puede operar sin una tarjeta SIM instalada. Contacte a su proveedor de servicios telefónicos para información adicional sobre la tarjeta SIM, y diríjase al Capítulo 8 para saber más sobre la función de teléfono en la XM5.

Entradas para tarjeta microSD y SIM (localizadas debajo de la batería extraíble)

La etiqueta del producto debajo de la batería tiene una imagen de una tarjeta microSD y una tarjeta Mini SIM que muestran la orientación en la que deben insertarse. Inserte con cuidado la tarjeta y presiónela hasta que se atore. Para retirarla, presiónela una vez más con cuidado hasta que salga.



i ¡NOTA IMPORTANTE!

Para evitar posibles daños a la tarjeta microSD, tarjeta SIM o a la XM5, se recomienda tomar precauciones con descargas electrostáticas durante su instalación. Elimine la acumulación de electricidad estática en su cuerpo antes de manipularlas.

Calibración y opciones de pantalla LCD

i ¡NOTA IMPORTANTE!

Utilice siempre la stylus para presionar o trazar sobre la pantalla. NO utilice plumas de tinta, lápices o cualquier otro objeto sobre la pantalla táctil.

La XM5 permite a los usuarios personalizar la orientación de la pantalla LCD y recalibrar la precisión de la función de la pantalla táctil.

Ingresar al menú de pantalla:

1. Desde el **Escritorio de inicio en Windows**, presione **Configuración**.
2. Desde la pantalla de **Configuración**, presione **Sistema**.
3. Desde la pantalla de **Sistema**, seleccione **Alinear pantalla**.

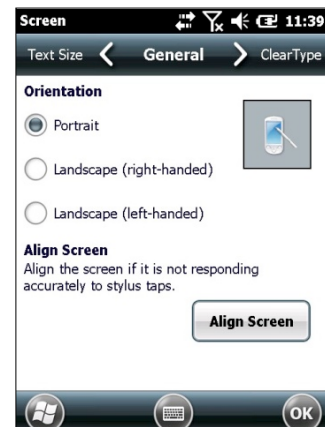
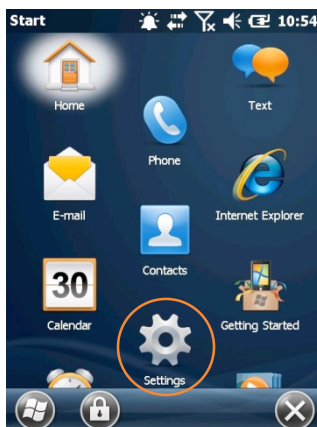

- En la pantalla de **Alinear pantalla**, elija la orientación deseada (**Retrato** (configuración de fábrica), **Paisaje** (para diestros) o **Paisaje** (para zurdos)).
- Si nota una disminución importante en la precisión de la stylus, repita los pasos del 1 al 3 y seleccione **Alinear pantalla**. Siga las instrucciones en pantalla. Continúe tocando todos los puntos de mira con la stylus hasta que la pantalla salga de la opción de alinear y regrese automáticamente a la pantalla de **Orientación de pantalla**.

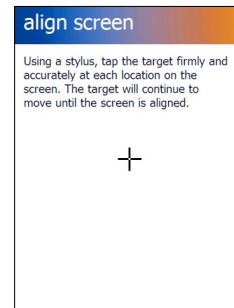

Configurar preferencias de usuario

La XM5 puede ser personalizada de muchas maneras para adaptarse a las tareas, seguridad o preferencias de cada usuario. La siguiente es una introducción a la configuración de las teclas básicas de la XM5 con instrucciones sobre cómo realizar cambios. La navegación general y las acciones utilizadas para realizar estos cambios pueden servir para configuraciones similares.

Configuración de opciones básicas de la XM5

Cómo empezar

Ingrese al menú de Inicio:

- Presione **Inicio**.
- Presione **Ver todo** para ingresar al menú de opciones de **Inicio**.

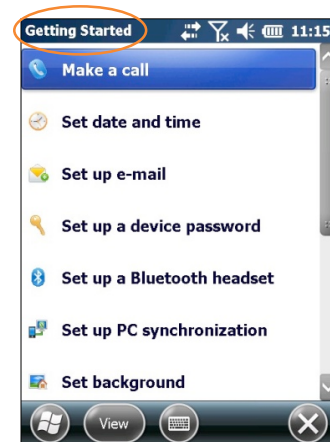
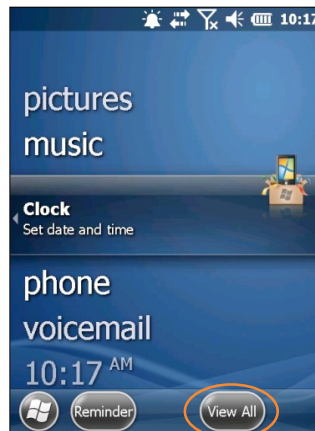

Configurar fondo de pantalla:

- Presione **Seleccionar fondo de pantalla** en la pantalla de menú de **Inicio**.
- Presione la flecha del lado derecho de *Cambiar fondo de pantalla en Configuración > Inicio*.
- Seleccione una plantilla o imagen como fondo de pantalla y presione **OK**.

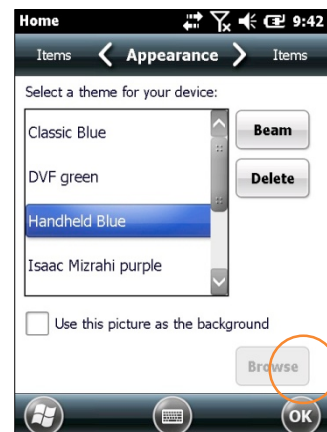
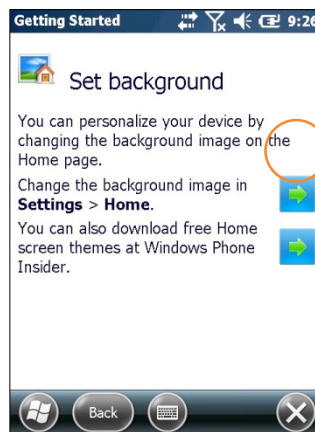
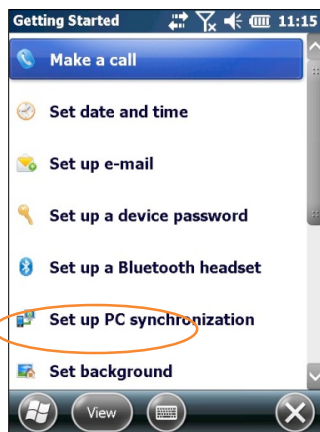

Configuración de opciones básicas de la XM5 (continuación)

 **Nota:** Las imágenes usadas como fondos de pantalla pueden afectar la legibilidad del texto en algunas aplicaciones.

✓ **Consejo:**

Con el icono de Inicio en la pantalla principal de Windows, también puede ingresar al menú de Inicio.

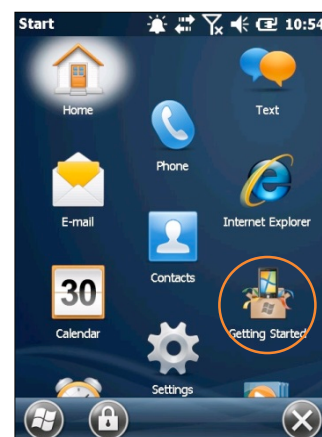

Contraseña del dispositivo

Configurar contraseña del dispositivo:

1. Seleccione **Configurar contraseña para dispositivo** en la pantalla de menú de **Inicio**.
2. Presione la flecha a la derecha de **Configurar contraseña** en **Configuración > Bloquear**.

3. Seleccione la opción **Bloquear si el teléfono no se utiliza** y elija un periodo de tiempo entre 0 minutos y 24 horas. Esta opción permite continuar con el proceso de configuración de la contraseña.

 **Nota:**• Si no elije la opción "Bloquear si el teléfono no se utiliza" el dispositivo no quedará protegido con contraseña.

- Se recomienda que la opción "Bloquear si el teléfono no se utiliza" aparezca en un intervalo de tiempo que brinde seguridad y sea conveniente para el usuario.
- Elegir una espera de 0 minutos significará que tendrá que ingresarse la contraseña cada vez que se utilice el dispositivo.



Configuración de opciones básicas de la XM5 – Contraseña del dispositivo (continuación)

- Presione la **flecha hacia abajo** en la opción **Tipo de contraseña**.
- Seleccione el tipo de contraseña que desee usar: PIN sencillo (número de identificación personal) o Contraseña alfanumérica. Ingrese la contraseña y vuelva a teclearla para confirmar.
- **PIN sencillo:** las contraseñas contienen sólo caracteres numéricos y deben tener al menos 4 caracteres de extensión. Secuencias demasiado simples como "1234", "1111", etc. serán rechazadas al considerarlas inseguras.
- **Contraseña alfanumérica** las contraseñas deben incluir al menos 7 caracteres, 3 de los cuales deben ser una combinación de letras mayúsculas y minúsculas, números o signos de puntuación.

Ejemplos: Upc4003 UPC?4003

Para quitar la protección con contraseña:

1. Seleccione el menú de **Inicio > Configuración > pestaña Personalizar > Bloquear**.
2. Ingrese su contraseña actual.
3. Desactive la opción **Bloquear si el teléfono no se utiliza**
4. Presione **OK**.

Cambiar contraseña

Las contraseñas pueden cambiarse siguiendo el mismo procedimiento utilizado para configurar la contraseña inicial, pero ésta deberá ingresarse antes.

Bloquear y desbloquear pantalla/teclado

 **Nota:** Cuando el dispositivo esté bloqueado, el teclado en la pantalla y el teclado físico no permitirán que el usuario ingrese datos, para prevenir que se ingresen de forma inintencionada. Este nivel de bloqueo no sustituye la seguridad adicional que representa la protección con contraseña.

Para bloquear el dispositivo:

- Presione el icono de Bloquear en la Barra de herramientas.

Para desbloquear el dispositivo:

- Deslice la barra de Desbloquear a la izquierda o derecha.

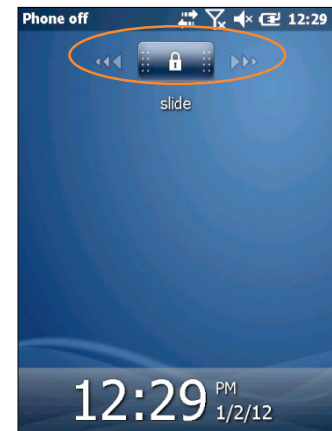
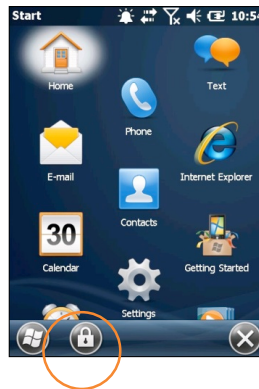

Configuración de opciones básicas de la XM5 (continuación)

Ajustes regionales

La forma en la que números, moneda, fecha y hora se muestran depende de los **Ajustes regionales**. Las computadoras móviles XM5 se envían con configuración de región, lenguaje y entrada preestablecida en inglés (Estados Unidos).

Para cambiar los Ajustes regionales:

1. Desde la pantalla Principal en el escritorio Windows seleccione **Configuración** (icono) > **Sistema** > (carpeta) > **Ajustes regionales** (icono).

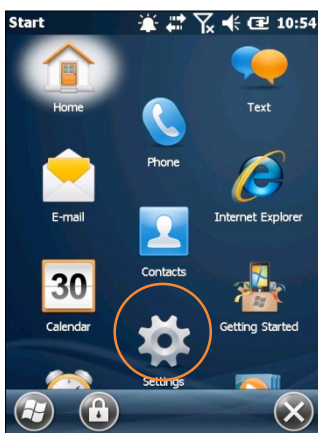

2. Seleccione la configuración deseada desde el menú de **Ajustes regionales**.



Configuración de opciones básicas de la XM5 (continuación)

Información del propietario

Ingresar información del propietario:

1. En el menú de **Inicio** en Windows, seleccione **Configuración** > carpeta **Personal** > **Información del propietario**.
2. Elija la pestaña de **Identificación** e ingrese **Información del propietario**.
3. Seleccione la pestaña de **Notas** para ingresar información adicional relacionada al propietario como puede ser "**Recompensa en caso de encontrar el dispositivo.**"

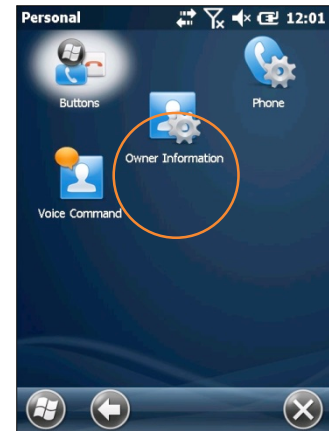
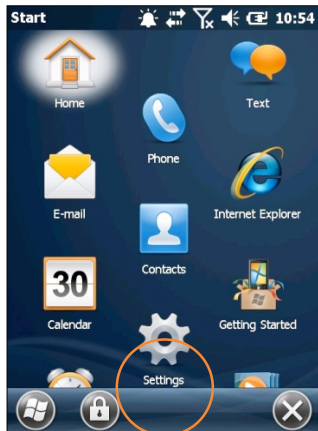

Para mostrar la información del propietario:

En el menú de **Inicio** en Windows, seleccione **Configuración** > carpeta **Personal** > **Información del propietario**.

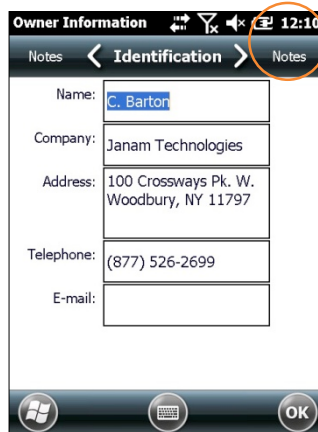

Configuración de opciones básicas de la XM5 (continuación)

Orientación de la pantalla

La **Orientación de pantalla** predeterminada es **Retrato**. Si se desea, la orientación puede cambiarse a **Paisaje** (para diestro o zurdo).

Cambiar la orientación de la pantalla:

1. En la pantalla Principal de Windows, seleccione **Configuración** (icono) > **Sistema** (carpeta) > **Pantalla** (icono).

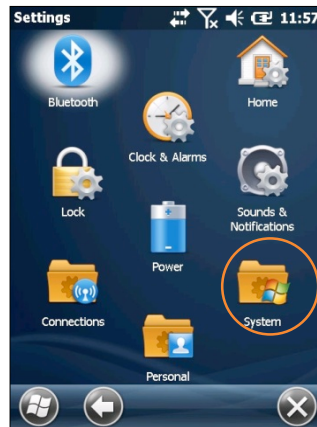
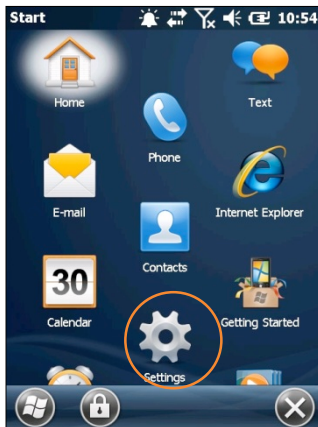

2. **Seleccione** la orientación de pantalla que prefiera y presione **OK**.

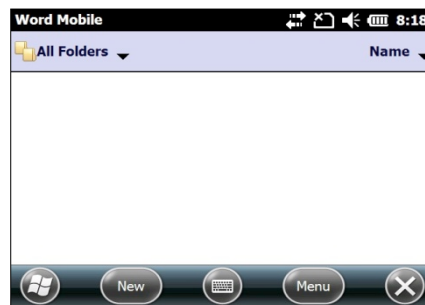
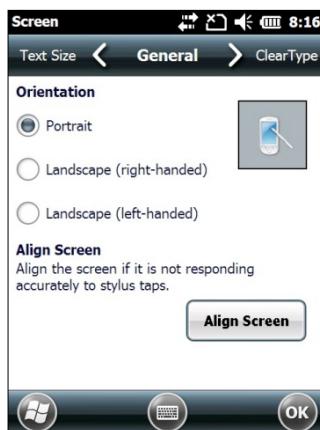

Ejemplo de orientación de pantalla

2. Para rotar automáticamente la orientación de pantalla usando el sensor del acelerómetro de la XM5 vaya a **Inicio > Configuración > Sistema > Sensor (Icono) > Acelerómetro** (pestaña). Seleccione el recuadro de **Orientación automática**.

Nombre del dispositivo

El nombre del dispositivo de la serie XM (el cual puede ya estar asignado) se utiliza para identificar el dispositivo en los siguientes casos:

- Sincronizar con una PC
- Conectar a una red
- Restaurar información desde una copia de respaldo

Asignar o cambiar el nombre del dispositivo o su descripción:

1. En el menú de Inicio seleccione **Configuración** (icono) > **Sistema** (carpeta) > **Acerca de** (icono).



2. Elija la pestaña de **ID del dispositivo**.

3. Ingrese un **Nombre para el dispositivo**. El nombre del dispositivo no puede exceder los 15 caracteres. Debe comenzar con una letra, consistir en letras de la A a la Z, números del 0 al 9 y no debe contener espacios. Use el guion bajo para separar palabras.

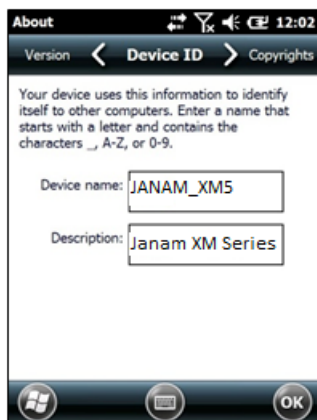

4. Ingrese una **Descripción**. La descripción no puede exceder los 50 caracteres. Debe comenzar con una letra, consistir en letras de la A la Z, números del 0 al 9 y no debe contener espacios. Use el guion bajo para separar palabras.

¡NOTA IMPORTANTE!

Para sincronizar varias computadoras móviles XM5 con la misma PC, cada dispositivo debe tener un nombre único.

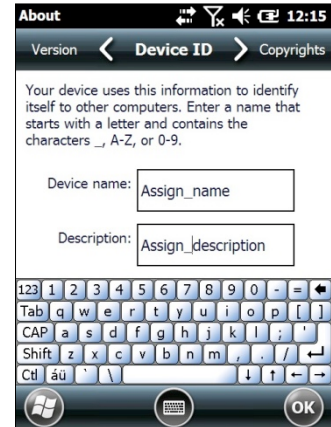

Configuración de opciones básicas de la XM5 (continuación)

Ajustes de volumen y avisos

Los botones para subir y bajar el volumen tienen **múltiples funciones** en el **volumen del dispositivo** y **volumen del teléfono**.

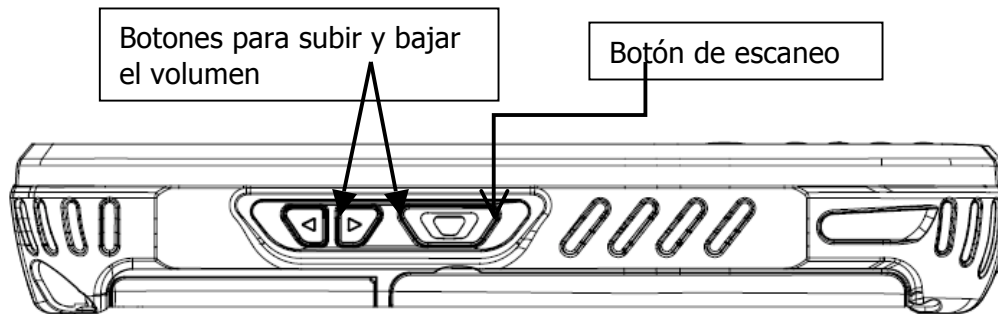

Para ajustar el volumen del dispositivo:

1. Presione el botón para **subir el volumen** o el botón para **bajar el volumen** para abrir la **Pantalla de control de volumen**.
2. Seleccione **Dispositivo** (figura 1) o **Teléfono** (figura 2) al presionar en pantalla la barra deslizante correspondiente.
3. Presionar el botón de **subir** o **bajar volumen** incrementa o disminuye el volumen.



Figura 2



Figura 2

— Presionar el botón de **bajar volumen** hasta el nivel más bajo activa los controles de **encendido, vibración y apagado**; y permite elegir cualquiera de éstas funciones para el dispositivo o el teléfono.

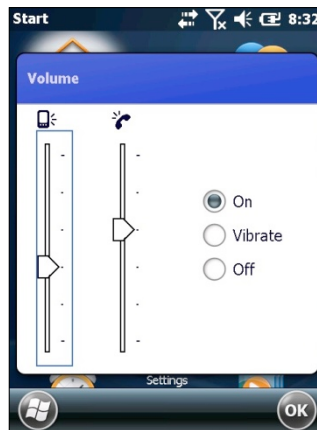
— Se puede seleccionar entre **encendido, vibración y apagado** presionando el botón de **bajar volumen**, para bajar en el menú, y el botón de **volumen alto**, para subir.

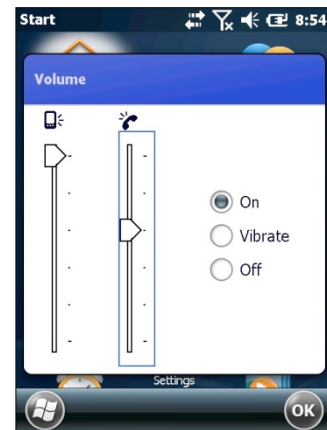
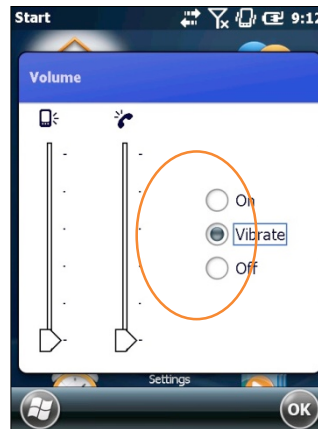

Para silenciar el micrófono:

— Teclado QWERTY: Presione el botón de **función amarillo**, y después presione **P**

— Teclado numérico: Presione el botón de **función amarillo**, y después presione *** **

Sonidos adicionales y notificaciones

Hay configuraciones adicionales relacionadas al sonido para poder ajustar funciones específicas del dispositivo a las preferencias de cada usuario.

1. Seleccione **Configuración > Sonidos adicionales y notificaciones**.

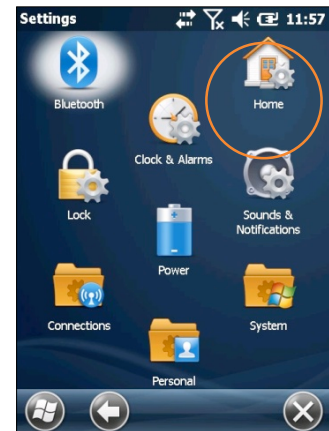
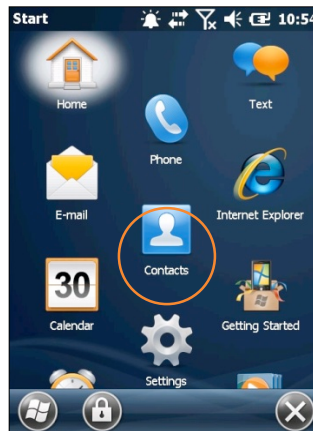

2. Desde la pantalla que aparezca en **Sonidos y notificaciones <Sonidos>**, escoja las funciones del dispositivo presionando las casillas correspondientes.

3. Para la selección pantalla y botones del hardware, elija la configuración deseada (suave o fuerte.)

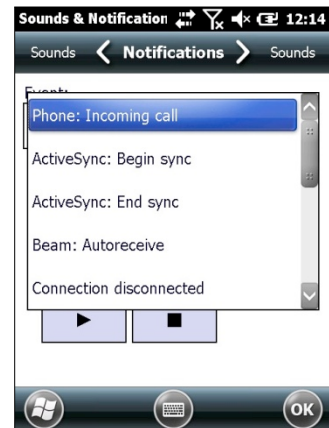
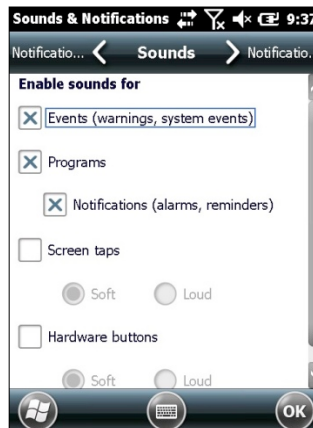

4. Seleccione la pestaña de **Notificaciones** para asignar notificaciones a eventos específicos como llamadas entrantes o actividad en ActiveSync.
5. En cada pantalla de opciones de **Eventos**, elija la configuración deseada.
6. Presione **OK**.

Energía de batería

Estado de la batería principal y la batería de respaldo

1. Seleccione **Configuración** (icono) en el escritorio de **Inicio** de Windows.
2. Presione **Encendido** (icono). El estado de la batería principal y la batería de respaldo se muestran en una gráfica de barras del 0% al 100%.

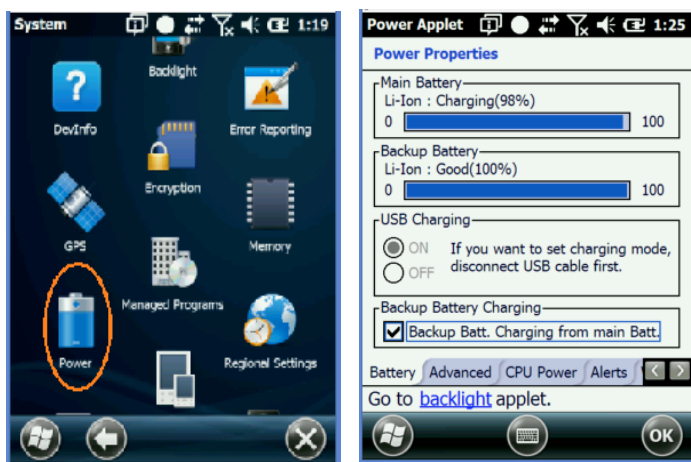

Manejo de energía

Ahorrar energía de la batería

Los dispositivos de la serie XM5 cuentan con diversas opciones de ahorro de energía, de las que algunas utilizan temporizadores que pueden programarse para tener un balance entre la vida óptima de la batería y las preferencias del usuario. Los temporizadores que aparecen en **Energía de la batería** controlan la acción seleccionada sólo cuando el dispositivo está operando con energía de la batería. Los temporizadores que aparecen en **Alimentación eléctrica externa** controlan la acción seleccionada sólo cuando el dispositivo está operando con una fuente externa de alimentación eléctrica.

✓ **Consejo:** Cuando sea necesario, puede conservar energía en la batería al:

1. Usar el adaptador AC para conectar el dispositivo de la serie XM5 a una fuente de alimentación eléctrica externa.
2. Suspender manualmente o automáticamente las operaciones del dispositivo con la frecuencia que considere necesaria.
3. Bajar el brillo de la pantalla.
4. Apagar cualquier función inalámbrica (teléfono, Wi-Fi, Bluetooth o GPS) cuando no se utilice.

Energía de la batería – Ahorro de batería (continuación)

Función de pantalla apagada

Para ajustar la función de pantalla apagada (modo de dispositivo suspendido):

1. Seleccione **Configuración, sistema** en el escritorio de **Inicio** de Windows.
2. Seleccione **Encendido** en el escritorio de **Inicio** de Windows.

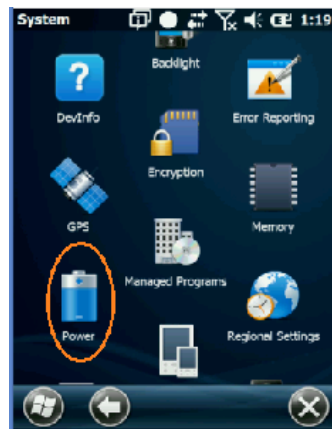
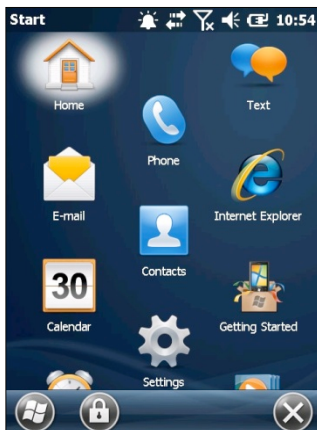

3. Elija **Avanzado** en la pestaña **Encendido**
 4. Seleccione **Energía de la batería**.
 5. Seleccione en el **menú desplegado** la duración de inactividad que debe haber para que se active la función de pantalla apagada. Retrasos más cortos de apagado incrementarán el ahorro de energía de la batería.
 6. Elija **Alimentación eléctrica externa**.
 7. Repita el paso 5.
-

8. Presione **OK**.

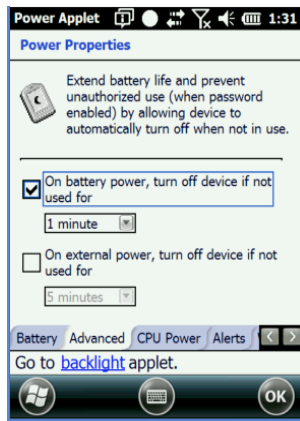

Energía de la batería – Ahorro de batería (continuación)

Función de luz de fondo apagada

Para ajustar la función de la luz de fondo apagada:

1. Seleccione **Configuración** (icono) en el escritorio de **Inicio** de Windows.
2. Elija **Sistema** (carpeta) en el escritorio de **Configuración** de Windows.
3. Presione **Luz de fondo** (icono).

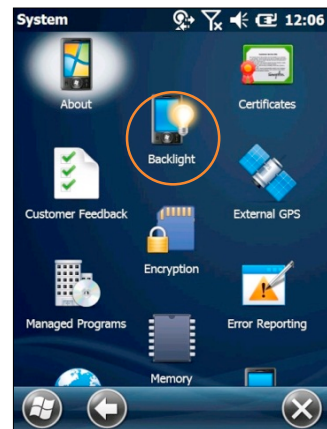
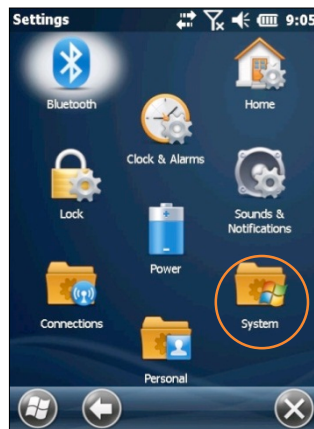
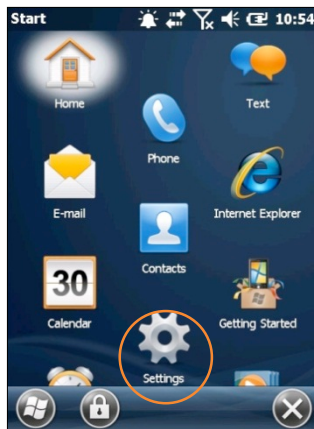

4. Seleccione la casilla de **Apagar la luz de fondo si el dispositivo no se utiliza por...** y elija la duración de inactividad que debe haber para que se active la función de pantalla apagada. Retrasos más cortos de apagado incrementarán el ahorro de energía en la batería.

Ajustes en el brillo de la luz de fondo

Para ajustar el brillo de luz de fondo:

1. Seleccione **Configuración** (icono) en el escritorio de **Inicio** de Windows.
2. Elija **Sistema** > **Luz de fondo** (pestaña).
3. Ajuste el nivel de brillo utilizando la barra deslizadora en incrementos de 20%.
4. La luz de fondo se apagará cuando la casilla de **Activar luz de fondo** se desactive.



Activar función de luz del teclado y su duración

Para ajustar la duración de la luz del teclado:

1. Seleccione **Configuración** (icono) en el escritorio de **Inicio** de Windows.
2. Elija **Sistema** > **Luz de fondo** (pestaña) > **Luz del teclado**
3. Active la función de luz del teclado al seleccionar la casilla.

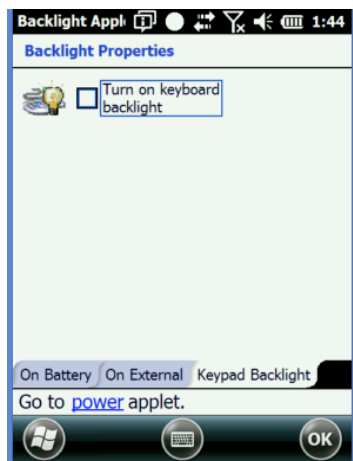

Desactivar conectividad

En condiciones donde no es necesario mantener conectado el teléfono, Bluetooth o red inalámbrica, puede ahorrar energía de la batería y extender su durabilidad al desactivar alguna, o bien, todas las siguientes funciones de conectividad.

Para desactivar funciones de conectividad:

1. Seleccione **Configuración** (icono) en el escritorio de **Inicio** de Windows.
2. Seleccione **Conexiones** (carpeta) en el escritorio de **Configuración** de Windows.
3. Elija **Manejo de redes inalámbricas** (icono) en el escritorio de **Conexiones** de Windows.

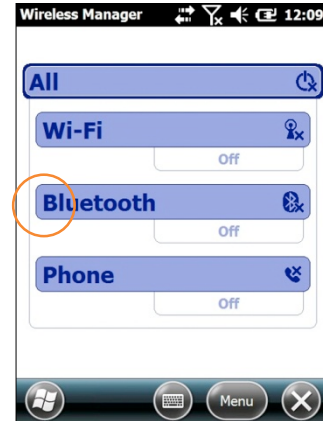
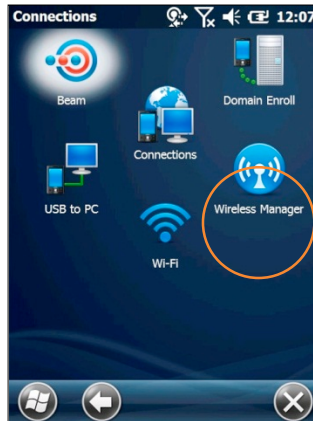

- Presione **TODOS** para desactivar el Wi-Fi, Bluetooth y la conexión del teléfono para preservar el máximo de energía de la batería.
- O si prefiere, seleccione sólo la función o funciones de conexión que quiera desactivar.
- Seleccionar de nuevo una función de conexión hará que se reactive.

Abrir aplicaciones

Para abrir una aplicación:

Elija la aplicación deseada en el escritorio de Windows.

Eliminar programas (aplica sólo para programas instalados por el usuario)

Para eliminar un programa:

1. En la pantalla Principal seleccione **Configuración** (icono) > **Sistema** (carpeta) > **Eliminar programas** (icono).
2. Desde la pantalla de **Eliminar programas**, seleccione el programa que desea quitar.
3. Presione el botón de **Eliminar**.

Puertos de comunicación

La siguiente tabla identifica los puertos de comunicación asignados a la XM5. Al elegir un puerto de comunicación virtual, los puertos de comunicación señalados no estarán disponibles para usarse si la XM5 está configurada con esa función.

COM6	Puerto físico para Bluetooth	Estará ocupado cuando la función de Bluetooth esté encendida
COM1	Puerto físico para conector	Disponible en todo momento para el usuario
COM7	Puerto físico para módulo GPS u-blox	De manera predeterminada, el puerto COM9 ocupa y controla el puerto COM7. Si una aplicación utiliza directamente COM7, entonces otras aplicaciones no podrán tener acceso a datos GPS
COM9	Puerto virtual para aplicaciones con GPS	Para que varias aplicaciones puedan tener simultáneamente datos GPS, las aplicaciones deben configurar la comunicación GPS con COM9



Reiniciar la XM5

Reiniciar

Además de las funciones de Encender (Iniciar) y Apagar (Suspender), las computadoras móviles XM5 permiten el reinicio del dispositivo cuando sea necesario.

i ¡NOTA IMPORTANTE!

¡Algunas opciones de reinicio del dispositivo irremediablemente borran datos guardados por el usuario! Siempre lea y entienda los parámetros de cada procedimiento de reinicio antes de ejecutarlo.

Las funciones de Encender (Iniciar) / Apagar (Suspender) y Reiniciar

Encender (Reactivar) y Apagar (Suspender)

Para suspender o reactivar las operaciones de la computadora móvil XM5:

- Presione una vez la **tecla roja de encendido** para suspender operaciones, y presiónela una vez más para reiniciar operaciones.

Reiniciar la XM5

Para hacer un reinicio suave:

Un reinicio suave vuelve a arrancar el dispositivo y reinicia el sistema operativo. Aplicaciones y archivos permanecen intactos. Sin embargo, cualquier información en la memoria RAM que no haya sido guardada puede perderse. Asegúrese de guardar cualquier archivo abierto antes de ejecutar un reinicio suave.

Para realizar un reinicio suave:

1. Mantenga presionado el botón de encendido durante 3 segundos.
2. Elija la opción de Reinicio suave en el menú de Encendido.

Para hacer un reinicio duro:

Un reinicio duro reinicia el hardware y el sistema operativo. Todas las aplicaciones y archivos se mantienen pero cualquier información en la memoria RAM que no haya sido guardada se perderá. Asegúrese de guardar todos los archivos abiertos antes de ejecutar un reinicio duro.

Para realizar un reinicio duro:

1. Mantenga presionado el botón de encendido durante 3 segundos.
2. Elija la opción de Reinicio duro en el menú de Encendido.

Para realizar un reinicio de fábrica

Un reinicio de fábrica deja a la XM5 con la configuración de fábrica, eliminando TODAS las aplicaciones y la información guardada en el dispositivo. Cualquier archivo o programa guardado en la carpeta de Aplicaciones o en una tarjeta micro SD se mantendrá. Asegúrese de que toda la información esté respaldada antes de ejecutar un reinicio de fábrica.

Para realizar un reinicio de fábrica:

1. Realice un reinicio duro.
 2. La terminal reiniciará automáticamente.
 3. Tan pronto aparezca el texto REINICIO DURO ingrese el código 1277. Esto lo llevará al menú de arranque.
 4. Tecleé 12 para realizar el reinicio de fábrica.
 5. Cuando el reinicio concluya, calibre la pantalla.
-

Ingresar información - alfabética, numérica e importación

Ingresar información a la computadora móvil XM5

La información puede ser ingresada de distintas maneras a la computadora móvil Janam Serie XM5:

- **Escanear código de barras** — Escaneo de código de barras para ingresar automáticamente la información. Ver Capítulo 6 para información sobre escaneo de código de barras.
- **Teclear** — Use el teclado físico o el teclado en pantalla para ingresar texto, números y otros caracteres.
- **Dibujar y escribir** — Los dibujos a mano alzada o escritura a mano pueden ingresarse utilizando la stylus dentro de la aplicación de **Notas**.
- **Audio** — La aplicación de **Notas** permite grabar notas de voz.
- **Fotografía** — La cámara digital integrada permite capturar imágenes fotográficas. Ver Capítulo 10 para información sobre funciones de la cámara.
- **Sincronización** — Importar o intercambiar información entre una PC y el dispositivo utilizando ActiveSync o Windows Mobile Device Center. Ver Capítulo 7 para más información.

 **Nota:** *La XM5 incluye un teclado físico en formato QWERTY apto para el ingreso habitual de información alfabética, y un teclado numérico físico de 10 teclas para el ingreso de información numérica. Ambas versiones cuentan con un teclado en pantalla para ingresar información alfabética, numérica o caracteres especiales.*

Teclear

Las computadoras móviles XM5 son capaces de correr una gran variedad de aplicaciones, muchas de las cuales dependen o requieren del ingreso de información alfabética, numérica o caracteres especiales. Además del teclado físico QWERTY o el teclado numérico (dependiendo de la configuración del modelo) los dispositivos XM5 permiten teclear información con la stylus en un **Teclado en pantalla** integrado.

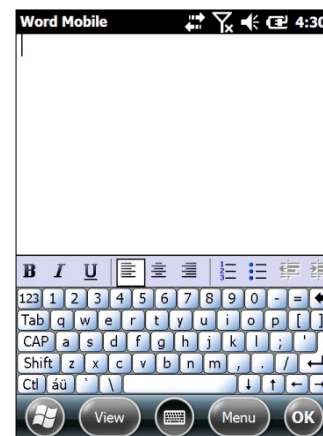
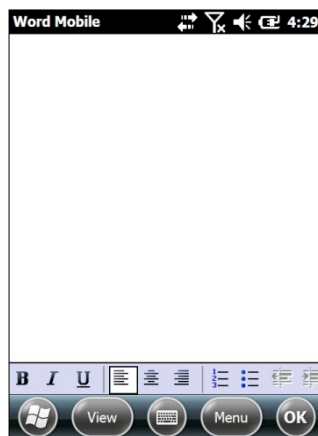

Para usar el Teclado en pantalla:

1. **Seleccione el Teclado en pantalla** (icono) de la **Barra de herramientas**, en la parte baja de la pantalla.
2. Use la stylus para presionar las teclas del teclado que aparece en pantalla.
Esta función está disponible sólo en modos donde es posible la entrada de texto.

Ingresar información a la XM5—Teclear (continuación)

Cambiar los teclados en pantalla:

El teclado predeterminado en pantalla es un teclado QWERTY convencional, con letras minúsculas.

- Para cambiar a un teclado sólo de mayúsculas, presione la tecla **CAP** arriba de la tecla Shift.
- Para cambiar al teclado **Numérico** expandido, presione la tecla **123** en la parte superior izquierda del teclado.
- Para seleccionar el teclado **Internacional**, presione la tecla **áü** en la parte inferior derecha del teclado.

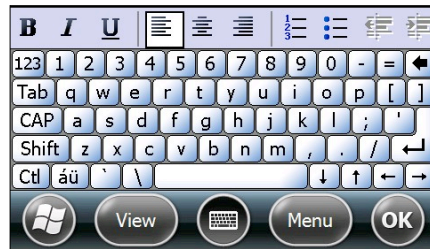

Teclado en minúsculas

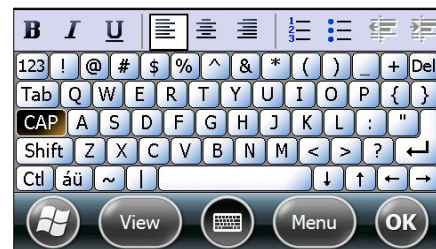

Teclado en mayúsculas

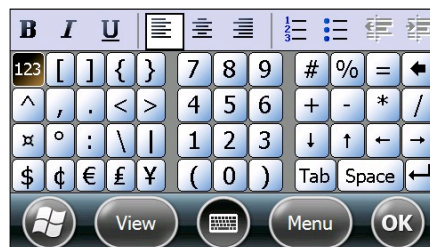

Teclado numérico

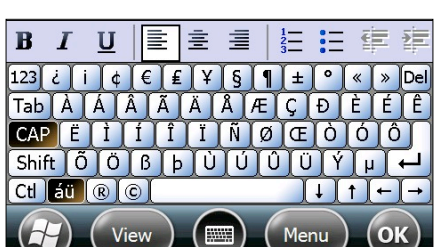

Teclado internacional

Programación de accesos directos

Los accesos directos del teclado de la XM5 pueden reprogramarse para realizar distintas acciones. La selección de teclas reprogramables varía, dependiendo de la configuración de la Serie XM5 (QWERTY o numérica)

Para reprogramar la función de una tecla:

1. Elija **Configuración** en el escritorio de Windows.
2. Seleccione **Personal** (carpeta) > **Botones** (icono).
3. Elija el botón que quiere reprogramar.
4. Seleccione la acción que realizará ese botón desde el menú desplegable.

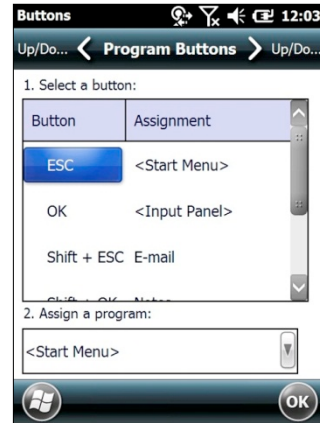

Ingresar información a la XM5—Opciones

Activar texto ClearType

ClearType mejora las letras en el borde de la pantalla en muchas aplicaciones.

Para usar texto ClearType en la pantalla:

1. **Seleccione Configuración** (icono) en el menú de **Inicio** de Windows > **Sistema** (carpeta) > **Pantalla** (icono) > **ClearType** (pestaña).
2. Elija la casilla **Activar ClearType**.

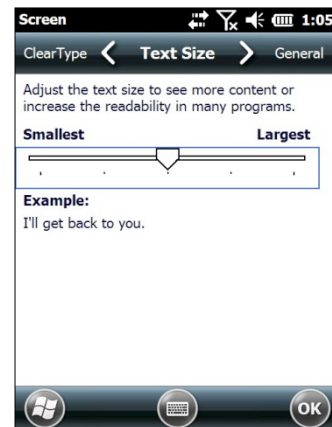
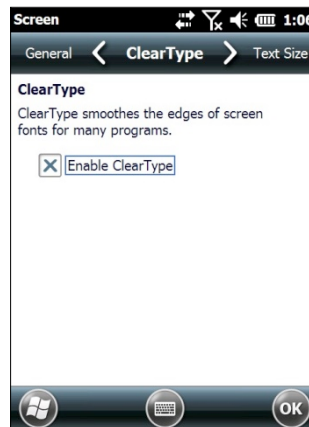

Tamaño del texto

Para aumentar o disminuir el tamaño del texto en pantalla:

1. Seleccione **Configuración** (icono) en el menú de **Inicio** de Windows > **Sistema** (carpeta) > **Pantalla** (icono) > **Tamaño del texto** (pestaña).
2. **Haciendo uso** de la stylus, mueva la barra de desplazamiento hacia la izquierda para disminuir el tamaño del texto o hacia la derecha para incrementar el tamaño del texto.

Dibujar y escribir

La aplicación de **Notas** acepta el ingreso de información desde el teclado físico, el teclado en pantalla, y a partir de la escritura a mano y dibujos hechos con la stylus.

Para dibujar o escribir a mano:

- Seleccione **Notas** (icono) des de el menú de **Inicio** de Windows.

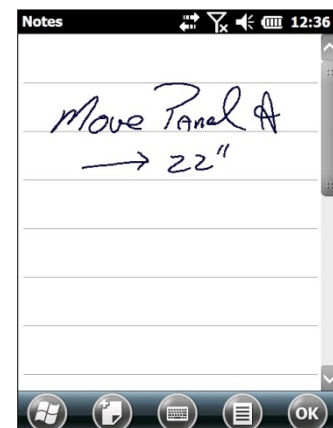

Grabar notas de audio y voz

La aplicación **Notas** tiene una función de grabación de audio notas de voz.

Para grabar notas de voz:

1. **Seleccione Notas** (icono) en el menú de Inicio de Windows.
2. Elija **Menú** (icono) en la barra de herramientas.
3. **Seleccione** la opción **Ver barra de grabación** en el menú desplegado.
4. **Presione** el **botón rojo de grabar** para empezar a capturar una nota de voz.
5. **Presione** el **icono de stop** para dejar de grabar la nota de voz.
6. **Presione** el **icono de bocina** en la pantalla principal para poder reproducir la nota de voz.

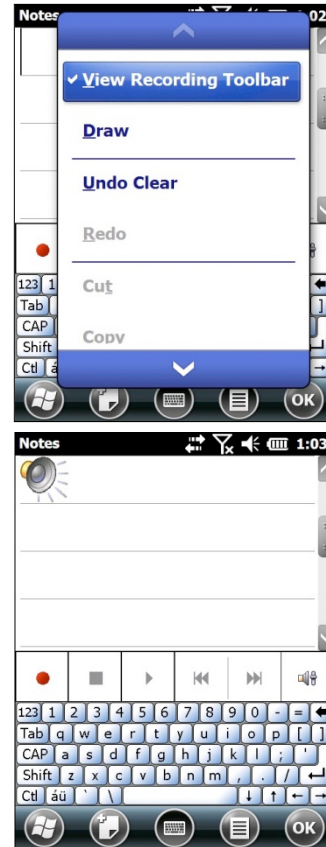

Captura de datos—Escaneo de código de barras

Introducción

Las computadoras móviles Janam XM5 están disponibles con dos sistemas de escaneo de código de barras. Cada una está diseñada para distintas necesidades, preferencias del usuario y entornos laborales. Este capítulo describe los sistemas de escaneo de código de barras disponibles en la XM5. Por lo tanto, algunas de las funciones para códigos de barras descritas en este capítulo pueden no aplicar para algún dispositivo de la serie XM5 que se esté utilizando. Por este motivo, y dependiendo de la configuración de su dispositivo, alguna información en este capítulo puede no funcionar en su equipo.

Si tiene preguntas sobre el sistema de escaneo utilizado por un dispositivo de la serie XM5 en específico, por favor contacte a su proveedor de Janam o a un encargado de soporte técnico en Janam al +1 866 915 5311.

Sistemas de escaneo de código de barras

Los dos sistemas de escaneo son:

- **Láser: Sistema miniatura de escaneo láser Honeywell N4300**
Permite el escaneo 1D de código de barras a distancias cortas y decodifica códigos de barras dañados o difíciles de decodificar.
- **Lector imager: Honeywell N5600 Adaptus® Imager**
Permite el escaneo 1D omnidireccional y escaneo bidimensional (2D).

¡NOTA IMPORTANTE!

La siguiente demostración de escaneo de código de barras e información de configuración, ofrece a los usuarios de la XM5 la información fundamental para que se familiaricen con el uso y funciones de este escáner. Sin embargo, las funciones del escaneo de código de barras en su dispositivo probablemente estén regidas por una aplicación creada por terceros, y que este manual no cubre.

A. Configuración del lector láser

Esta sección especifica las configuraciones incluidas en el **Motor de escaneo laser miniatura Honeywell N4300** de la serie XM5 de Janam. Por favor, lea la Sección B para las configuraciones de escaneo de código de barras usando la tecnología Adaptus Imager.



Advertencia

Luz de láser
No mirar directo al rayo
Producto Láser Clase 2

1.4. Descripción

Diseñada desde cero y con la más avanzada tecnología de decodificación Honeywell, la serie N4300 tiene un gran desempeño en la decodificación de código de barras. Los errores de decodificación le cuestan tiempo y dinero a las empresas, por ello, ahora los códigos de mala calidad pueden escanearse rápidamente y de forma muy sencilla. La tecnología de la serie N4300 alcanza los niveles más altos de precisión de todas las tecnologías de escaneo disponibles en el mercado.

Profundidad de campo para N4313

Tamaño del código	Rango de referencia	
	Distancia cercana (in/cm)	Distancia lejana (in/cm)
Código 39 4 mil	5in / 12.7cm	5.4in / 13.8cm
Código 39 5 mil	4.1in / 11.7cm	7.2in / 18.4cm
Código 39 7.5 mil	4.1in / 10.4cm	10.7in / 27.4cm
Código 39 10 mil	3.4in / 8.7cm	14.5in / 36.9cm
UPC 13 mil, 100%	1.9in / 4.7cm	16.8in / 42.8cm
Código 39 15 mil	1.9in / 4.7cm	19.9in / 50.4cm
Código 39 20 mil	(*)	25.5in / 64.6cm
Código 39 40 mil	(*)	26.7in / 67.5cm
Código 39 55 mil	(*)	31.8in / 80.8cm

1.5. Simbologías de códigos de barras soportadas

Tipo de simbología	Nombre de simbología	
Simbologías 1D	Codabar	UPC A
	Code 39	UPC E
	Interleaved 2of 5	EAN 13
	Nec 2of5	EAN 8
	Code 93	MSI
	Straight 2of5 Industrial	Plessey
	Straight 2 of 5 IATA	GS1 Databar Omnidirectional
	Matrix 2 of 5	GS1 Databar Limited)
	Code 11	GS1 Databar (Expanded
	Code 128	China Post
	GS1 128	Trioptic
Telepen		

1.6. Activar el escáner de código de barras

Cuando una aplicación para escanear esté abierta, presione la tecla **Escanear** para activar el lector/escáner.

Los ejemplos a continuación muestran la posición de la línea sobre el código de barras para una decodificación correcta:

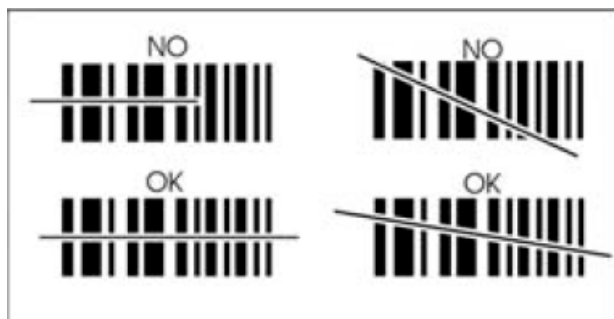

1.7. Uso de demos

La XM5 tiene instaladas aplicaciones para demostrar ciertas funciones del dispositivo. Para entrar a los demos, seleccione **Inicio > Demos**.

Seleccione **Scan Demo** para verificar la correcta decodificación.

1. Seleccione **Inicio > Demos > Scan Demos**
 2. Coloque la XM5 sobre uno de los códigos de barras de prueba (apartado 7.8). Se recomienda tener un espacio de 4–10 pulgadas (10–25 cm) entre el código de barras y el dispositivo.
 3. Proyecte el haz de encuadre mientras mantiene presionada la tecla de **Escanear**. La luz LED del escáner se pondrá roja.
 4. Centre el haz de encuadre horizontalmente sobre el código de barras y resalte todas las barras verticales del código.
 5. Cuando el código de barras sea leído correctamente, la luz LED del escáner cambia a verde y la terminal emite un pitido.
-

B. Configuración del lector imager 2D

1.8. Descripción

La XM5 con un lector imager 2D N560X podrá decodificar los principales códigos de barras 1D y 2D, además de tener apunte omnidireccional y decodificador. El lector también puede registrar imágenes digitales, como firmas y fotografías.

Decodificación de área total

Con la decodificación de área total, la XM5 permite un apunte omnidireccional, lo que significa que una decodificación exitosa puede obtenerse desde distintas posiciones. Para más detalles, ver Posiciones de escaneo omnidireccional en el apartado 6.10.

Profundidad de campo para N560X

Simbología	Distancia cercana (in/cm)	Distancia lejana (in/cm)
5 mil C39/128	3.0 (7.6)	6.1 (15.5)
10 mil C39/128	1.9 (4.8)	12.0 (30.5)
100% UPC	2.1 (5.3)	15.0 (38.1)
6.7 mil PDF417	2.5 (6.4)	6.6 (16.8)
10 mil Data Matrix	2.9 (7.4)	7.3 (18.5)
10 mil QR	2.6 (6.6)	6.9 (17.5)

1.9. Simbologías de códigos de barras soportadas

Tipo de simbología	Nombre de simbología	
Simbologías 1D	Codabar	MSI
	Code 11	Trioptic Code
	Code 128	Code 32 Pharmaceutical (PARAF)
	Code 39	Matrix 2 of 5
	Code 93 / 93i	Telepen
	EAN-8	GS1-128
	EAN-13	ISBT 128
	Interleaved 2 of 5	Straight 2 of 5 (Industrial)
	Reduced Space Symbology	UPC-A (Coupon Code)
	UPC-A	UPC-E1
	UPC-E	Straight 2 of 5 (IATA)

Simbologías 2D	Aztec Code Data Matrix MaxiCode MicroPDF417 PDF417 QR Code and Micro QR Code Han Xin
Códigos compuestos	EAN.UCC Compuesto Codablock F TCIF Linked Code 39 (TLC39)
OCR	OCR
Códigos postales	Postnet British Post(BPO) Canadian Post Australian Post Japanese Post Planet Code KIX (Netherlands) Post China Post Korea Post 4-CB(4-State Customer Barcode) ID-Tag(UPU 4-State)

Para decodificar un código de barras

1. Presione **Iniciar** -> **Demos** -> **Demo de escáner**
 2. Coloque la computadora móvil sobre uno de los códigos de barra de muestra en el apartado 6.9. Se recomienda dejar una distancia entre 10 y 25 cm.
 3. Proyecte los corchetes de luz manteniendo presionada la tecla de **Escanear**. La luz del indicador LED se encenderá en rojo.
 4. Centre los corchetes sobre el código de barras. El haz de encuadre debe alinearse a las barras del código para lograr una decodificación óptima. Ver Capturar imágenes de forma omnidireccional (apartado 6.10).
 6. Cuando el código de barras sea leído correctamente, la luz LED del escáner será azul y la terminal emitirá un pitido.
-

Ejemplo de códigos de barras

Códigos de barras para verificar la decodificación:



Posiciones de escaneo omnidireccional

El haz de alta visibilidad encuadra el código de barras para una mejor decodificación del escáner.

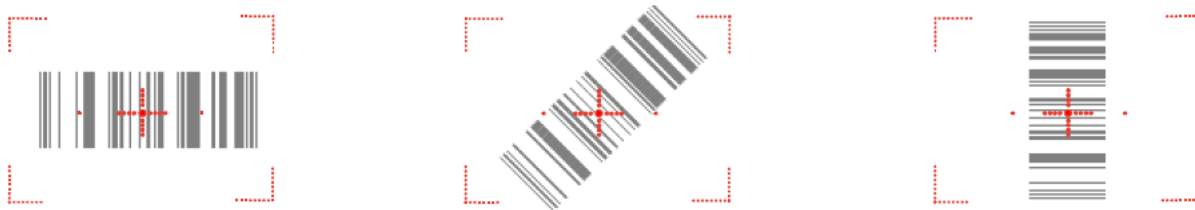

NOTA: Para lograr la mejor decodificación, el haz de encuadre debe centrarse horizontalmente al código de barras.

Activar el escáner

Cuando una aplicación de escáner esté abierta, presione la tecla de Escaneo para activar el escáner láser.

Uso de Demos

Los demos en la XM5 son herramientas del software instaladas en computadoras móviles para demostrar las funciones avanzadas de la terminal.

Demo de imagen y demo de escáner

Para ingresar a estos demos, presione Inicio -> Demos.

- Seleccione Demo de escáner para verificar la decodificación, o Demo de imagen para verificar la captura de imágenes (no disponible en dispositivo con la tecnología láser N4313).

1.10. Capturar imágenes

El proceso de captura de imágenes es una operación intuitiva que el usuario experimentado realizará en cuestión de segundos. Sin embargo, al seguir una serie de instrucciones básicas, los nuevos usuarios también pueden desarrollar su propia técnica y, con práctica, aprender rápidamente a adaptarse .

Vista previa de imagen

Cuando se inicia el proceso de captura de imagen, la pantalla táctil muestra una vista previa. Se trata de una ventana de video en vivo que muestra lo que el lente está captando y que tiene una apariencia ligeramente degradada comparada con la imagen final. Esto es normal; la imagen capturada tiene una mejor resolución.

Formato de archivos

El dispositivo XM5 soporta únicamente archivos BMP.

Uso de ScanWedge

Información general

El ScanWedge envía datos desde el sistema de escaneo instalado (N4313 o N560X) directo a la aplicación deseada. La aplicación deseada es aquella cuya ventana se encuentre desplegada en ese momento en la pantalla.

Activar ScanWedge

ScanWedge está activado por default en el dispositivo XM5. Para ver o cambiar la configuración del ScanWedge presione una vez el icono del ScanWedge  en la barra de herramientas o vaya a Inicio, Configuración, Sistema, Configuración del escáner.



Elementos del menú de ScanWedge

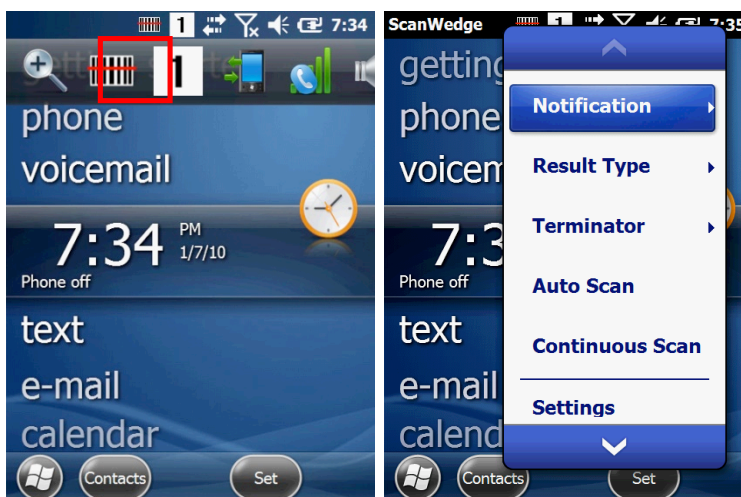

Elemento del menú	Elemento secundario	Función
Notificación	Pitido	Activa y desactiva la notificación de audio para la recepción y decodificación de información. Hay un sonido para una decodificación exitosa y otro para cuando ocurre un error.
	LED	Activa y desactiva notificaciones LED en la recepción y decodificación de información.
	Vibración	Activa y desactiva notificación de vibración en la recepción y decodificación de información.
		Especifica el método de uso al enviar el mensaje decodificado a una aplicación seleccionada
Tipo de resultado	KeyboardEvent	Envía la información del código decodificado como KeyboardEvent
	Portapapeles	Envía la información del código decodificado al portapapeles (copiar y pegar)
Terminator	Ninguno	No agrega nada al final de la información de un código decodificado
	CRLF	Agrega CRLF al final de la información de un código decodificado
	Espacio	Agrega Espacio al final de la información de un código decodificado
	Pestaña	Agrega una pestaña al final de la información de un código decodificado
Escaneo Automático	-	Activa función de escaneo automático
Escaneo continuo	-	Activa función de escaneo continuo
Configuración	-	Abre la miniaplicación de configuración de escáner
Desactivar escáner	-	Desactiva el disparador del escáner
Cerrar	-	Cierra ScanWedge

Los valores ingresados en los recuadros de prefijo y sufijo dentro del recuadro de Etiqueta pueden ser cualquier carácter imprimible.

Scanner Appl 10:25

Barcode ID
 Transmit Barcode ID

Label
Prefix:
Suffix:

Basic Notification Wedge Symbologies

El ID del código de barras debe ser definido por el usuario. Para asignar un valor seleccione la pestaña Detalle. Tome como referencia la imagen a continuación:

Scanner Appl 10:12

UPC-A

Enable this code Barcode ID:

Send Check Character
 Addenda Required
 Include Addenda Separator
 2-Digit Addenda
 5-Digit Addenda
 Send Num Sys

Length
Min Max

Wedge Symbologies **Detail** About

Sincronizar la XM5

Microsoft® Windows Mobile Device Center y ActiveSync le permiten sincronizar información entre una XM5 y una PC. ActiveSync y Windows Mobile Device Center tienen algunas similitudes. Esta guía de usuario incluye la instalación del Windows Mobile Device Center. En caso de requerir asistencia adicional, por favor contacte al Centro de Soporte y Servicio JanamCare.

Sincronización—Intercambie y actualice información usando Windows Mobile Device Center

Crear un perfil de usuario

1. Seleccione el menú de Inicio > Configuración > pestaña Personal.
2. Elija Información del propietario.
3. Ingrese identificación, notas y abra la información de Opciones.
— Seleccione la casilla de Información de identificación sólo si prefiere que la Información del propietario sea la primera pantalla en aparecer al iniciar el dispositivo.
4. Seleccione Ok para guardar cambios.

Instalar y eliminar asociaciones

Una asociación permite sincronizar automáticamente determinados archivos de su XM5 durante el proceso de arranque, siempre y cuando se cumplan todas las condiciones necesarias para la sincronización (ver Nota siguiente). Como alternativa, puede iniciar la sincronización manualmente (instrucción a continuación); copiando únicamente los archivos que quiere sincronizar.

Para instalar una asociación que sincronice archivos de forma automática:

1. Conecte su XM5 a su PC y encienda el dispositivo XM5.

La sincronización requerirá alguno de los siguientes:

- Un cable USB conectado a la base sencilla de Janam, con la XM5 anclada a la base.
- Una conexión directa entre la XM5 y la PC central utilizando un cable micro USB "B".



2. En la PC, seleccione Inicio > Programas > Windows Mobile Device Center.
-

3. En la pantalla Principal de Microsoft Mobile Device Center (en la PC), elija Instalar dispositivo.
4. La pantalla de instalación de asociación con Windows Mobile aparecerá. Seleccione la información que quiera sincronizar y presione Siguiente.
5. Aparecerá la pantalla con el nombre del dispositivo. Use el nombre predeterminado o ingrese un nuevo nombre.
6. Seleccione Instalar para continuar. La instalación comenzará, seguida de una sincronización entre la PC y la XM5.

La pantalla del Windows Mobile Device Center en la PC indicará el progreso de la sincronización.

Para añadir o quitar archivos en el dispositivo:

1. En la pantalla de Windows Mobile de la PC seleccione Configuración del dispositivo móvil > Cambiar configuración de sincronización de contenido.
2. La pantalla de Cambiar configuración de sincronización de contenido aparecerá. Marque las casillas de las categorías de archivo deseadas y presione Guardar.

Al seleccionar Guardar se iniciará la sincronización automáticamente. La verificación de la sincronización aparecerá una vez que termine la última sincronización, y aparecerá en la parte inferior izquierda de la pantalla de Windows Mobile en la PC principal.

Para cambiar la configuración de asociaciones:

1. Abra el panel de control en el Windows Mobile Device Center.
2. Mueva el puntero del mouse sobre la opción de configuración del dispositivo móvil para revelar un menú secundario con opciones.
3. Seleccione Configuración de conexión.
4. Ingrese sus preferencias y presione OK.

Para finalizar una asociación:

1. Desconecte el cable USB de la PC para interrumpir la conexión ActiveSync.
 2. Abra la ventana de Windows Mobile en su PC.
 3. Seleccione configuración de dispositivo móvil y en la pantalla emergente elija la opción Finalizar asociación.
 4. Seleccione las asociaciones que serán eliminadas y presione el botón Finalizar asociaciones.
 5. Presione Sí en la pantalla de confirmación.
 6. Si hay una carpeta de archivos sincronizados, una pantalla de confirmación aparecerá. Elija Sí para continuar.
-

Trabajando con Red inalámbrica de área amplia (WWAN)

Introducción

La conexión inalámbrica es una pieza fundamental para el funcionamiento del dispositivo XM5, ya que permite a los usuarios hacer y recibir llamadas, enviar y recibir mensajes de texto (SMS), enviar y recibir correos, además de un acceso fácil a Internet.

Teléfono

La función de teléfono inalámbrico y la entrada para tarjeta SIM, la cual permite el intercambio de tarjetas SIM entre varios dispositivos compatibles, son fundamentales para la conectividad de la XM5. Ver Capítulo 3 para más información sobre instalación de tarjeta SIM.

Con la tarjeta SIM instalada y el servicio de conexión inalámbrica activado, los dispositivos de la serie XM están listos para hacer y recibir llamadas, tener un registro de llamadas, y enviar o recibir mensajes de texto. Dependiendo de las características que ofrezca su proveedor de servicio de conexión inalámbrica, la XM5 puede ofrecerle servicios adicionales como buzón de voz, desvío de llamadas, identificador de llamadas y más.

Función de teléfono

Para activar la función de teléfono:

— En el menú de Inicio del escritorio de Windows, seleccione teléfono (icono) o presione el botón verde con el icono de teléfono que está en el teclado del dispositivo.

Para configurar las opciones del teléfono:

1. Presione menú (icono) en la pantalla de teléfono.

2. Seleccione "Opciones" del menú que aparezca.

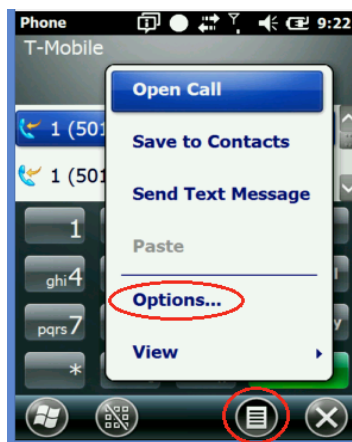

3. En cada una de las pestañas superiores (Internet, sonido y seguridad), seleccione las opciones que desee en el menú que aparece.

4. **Las opciones a elegir incluyen:**

Sonidos

- Tipo de timbre
- Tono de timbre
- Teclado

Si desea escuchar una prueba de las opciones de sonido debe tocar el botón de Play (▶), para reproducir, y el botón de Stop (■), para detener.

Internet

- Llamadas de Internet

Seguridad

- PIN de seguridad

Servicios

- Restricción de llamadas
- Identificador de llamadas
- Desvío de llamadas
- Llamada en espera
- Buzón de voz y mensajes de texto
- Marcación fija

Ajustes de volumen y avisos

Los botones de volumen alto y bajo realizan distintas funciones para el volumen del dispositivo y el volumen del teléfono.

Para ajustar el volumen del dispositivo:

1. Presione alguno de los dos botones, volumen alto o bajo, para abrir la pantalla de control de volumen.
2. Seleccione dispositivo o teléfono al tocar la barra deslizadora que corresponda en la pantalla.

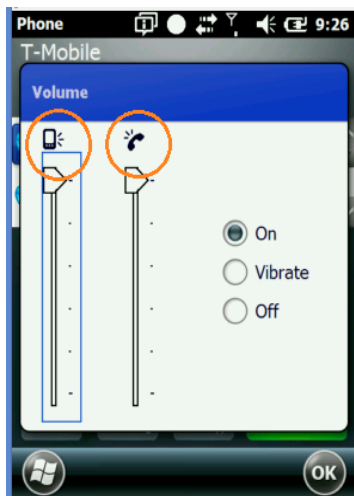

3. Presione los botones de volumen alto o bajo para incrementar o disminuir los niveles de volumen preestablecidos.
 - Presionar el botón de **volumen bajo** hasta el nivel más bajo activa los controles de **encendido, vibración y apagado**; y permite elegir cualquiera de estas funciones para el dispositivo o el teléfono
 - Se puede seleccionar entre **encendido, vibración y apagado** presionando el botón de **volumen bajo**, para bajar en el menú, y el botón de **volumen alto**, para subir.

Silenciar/Altavoz/Retener llamada/Agregar llamada/Contactos

Cuando se conteste una llamada las opciones de control de llamadas aparecen en la pantalla de la XM5 para silenciar, poner en altavoz, retener o agregar llamada y mostrar contactos.

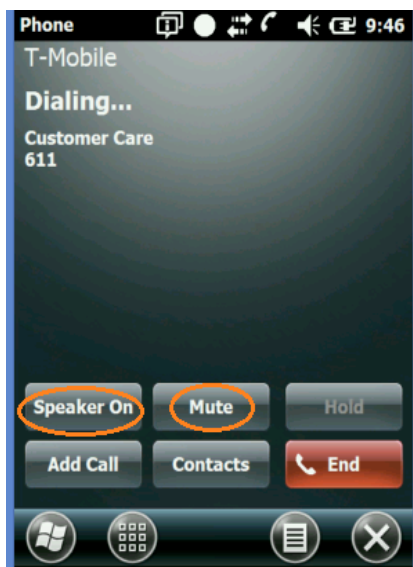

Usar auricular de diadema

Para lograr mayor eficiencia, privacidad, y/o tener las manos libres en el lugar de trabajo, se puede utilizar un auricular de diadema con micrófono, con cable o Bluetooth, en lugar del sistema convencional de entrada/salida de voz.

Para usar un auricular de diadema con cable:

1. Localice la tapa de los receptores de conexión para auricular y micrófono en el lado derecho del dispositivo.
 2. Levante la tapa e inserte el conector del auricular dentro del receptor principal (en color negro)
-

Para usar un auricular de diadema de Bluetooth:

Para usar el auricular de Bluetooth, vea las instrucciones incluidas con el auricular y el Capítulo 11 para más información sobre vincular dispositivos vía Bluetooth.

Hacer llamadas

La llamadas telefónicas inalámbricas pueden realizarse de distintas formas en los dispositivos XM5, incluyendo la marcación manual del número telefónico, el uso del teclado en pantalla, seleccionar el número telefónico guardado en la información de un contacto, o elegir un número de la lista de llamadas recientes.

Para marcar de forma manual un número telefónico:

1. Con la stylus navegue por el teclado principal del teléfono al presionar teléfono (icono) en la pantalla Principal de Windows.
2. Presione en las teclas el número telefónico al que desea marcar. Use el botón de la flecha en dirección a la izquierda para corregir algún error.
 - Si el número ingresado coincide con algún número asociado a algún contacto, el nombre del contacto aparecerá en pantalla. De otra forma, el mensaje "Sin coincidencias: [número marcado]" aparecerá.
3. Empiece la llamada presionando el botón verde de Llamar o el botón verde de teléfono que se encuentra en el teclado físico.
4. Termine la llamada presionando el botón rojo de Finalizar o el botón rojo de teléfono que se encuentra en el teclado físico.

Llamar a contactos guardados

La XM5 guarda y organiza eficientemente la información de contactos, haciendo muy fácil y conveniente el proceso de llamadas telefónicas a partir de información guardada.

Para llamar a un contacto guardado en el dispositivo:

1. Seleccione contactos (icono) en la pantalla Principal de Windows.
2. El contacto a llamar puede ser encontrado y elegido de dos formas distintas:
 - a. Desplácese a través de la lista de contactos por orden alfabético y seleccione un contacto presionando el nombre correspondiente.
 - b. Active el teclado en pantalla, seleccione la ventana Ingrese nombre, y teclee el nombre del contacto deseado. Los contactos que contengan información que coincida con las letras que teclee aparecerán en pantalla. La selección de contactos que coinciden será más corta conforme se tecleen más letras, ya que la información será más completa y por lo tanto más precisa.
3. Seleccione el nombre del contacto deseado.
4. Presione Llamar.

Llamar a números marcados o recibidos recientemente

La XM5 hace más sencilla la tarea de volver a marcar a números de los que se recibió llamada o que se marcaron recientemente.

Para llamar a un número asociado a una llamada hecha o recibida recientemente:

Las dos llamadas más recientes, recibidas o hechas, aparecerán en una ventana arriba del teclado de marcación. Use la stylus para desplazarse hacia abajo con la barra del lado derecho para mostrar más llamadas recientes.

1. Presione la llamada deseada dentro de la lista de llamadas recientes.
Si el número existe en el archivo de contactos del dispositivo, el contacto aparecerá. De otra forma, el número aparecerá con el título "Desconocido". En cualquier caso, la acción que se muestre destacada será la de "Llamar".
2. Seleccione Llamar para marcar el número que aparece en pantalla. De forma alternativa, presione Mandar mensaje de texto para comunicarse con el número seleccionado a través de texto.
— Ver la sección de Mensajes de texto en este Capítulo para más información sobre el envío de mensajes de texto.

Marcado rápido

Hasta 99 contactos guardados pueden tener asignada la función de Marcado rápido, que permite realizar una llamada con sólo dos toques de la stylus.

Asignar el marcado rápido a un contacto:

1. Con la stylus presione el botón de Marcado rápido en el teclado de marcación del teléfono para mostrar la lista de números asignados al marcado rápido.
2. Presione menú (icono).
3. Seleccione Nuevo.
4. Localice y seleccione un contacto guardado para asignarle un número de marcación rápida que abrirá la pantalla de información de marcado rápido.
5. Si acepta el número asignado de forma predeterminada, presione OK. De lo contrario, seleccione el número que prefiera del menú desplegado en pantalla.

Mensajes de texto (SMS)

Los mensajes de texto SMS son una forma fácil de enviar y recibir información breve (de hasta 160 caracteres), usando el número telefónico del dispositivo XM5 como buzón de entrada. La mensajería de texto funciona únicamente entre dispositivos telefónicos inalámbricos que tienen activada la función de mensaje de texto. Los mensajes de texto pueden no ser enviados o recibidos desde teléfonos fijos convencionales.

Normalmente, la mensajería de texto es ofrecida por su proveedor de telefonía inalámbrica como parte integral u opcional del servicio contratado. Revise con su proveedor los detalles sobre el servicio de texto, incluyendo los límites en los mensajes, tarifas, etc. Lo siguiente aplica sólo si la mensajería de texto es parte del servicio de suscripción de su compañía telefónica.

Abrir mensajes de texto:

- Seleccione texto (icono) en la pantalla Principal de Windows para abrir la pantalla Principal/buzón de mensajes de texto, mostrando primero los mensajes de texto guardados con parte de la primera línea del texto del mensaje.

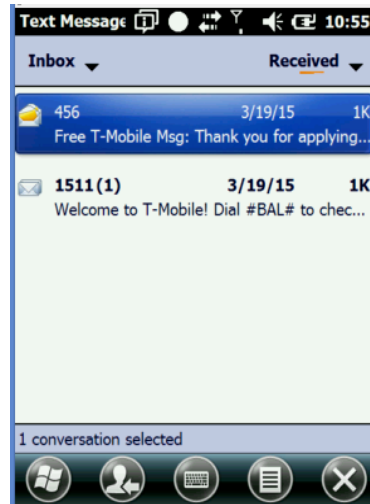

Para ver un mensaje guardado:

1. Seleccione el mensaje que quiera ver. Al abrirlo, el mensaje y la conversación vinculada (el hilo de los mensajes) aparecerán.
2. Seleccione OK para regresar al buzón de mensajes de texto.

Para crear, salvar y enviar un nuevo mensaje de texto:

1. Seleccione menú (icono) en la pantalla Principal/buzón de mensajes de texto.
2. Elija Nuevo en el menú.

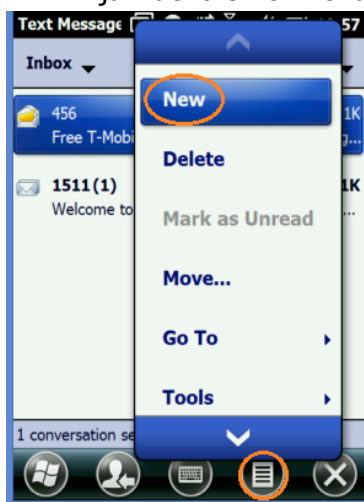

3. Seleccione la opción destacada para elegir un destinatario de los contactos guardados en el dispositivo o ingrese el destinatario manualmente tecleando el nombre del contacto o número telefónico móvil.
-

4. Seleccione el área en donde se escribe el mensaje e ingrese el mensaje que desea enviar.
 - Cuando el contenido haya sido ingresado, el mensaje puede salvarse como borrador al presionar OK y Sí.
5. Presione Enviar (icono) para enviar el mensaje de texto.

Conectarse a Internet usando WWAN:

1. Seleccionar Inicio, Configuración.
2. Elegir Añadir conexión a nuevo módem
3. Seleccionar el tipo de módem Línea celular (GPRS)
4. Ingrese el nombre de punto de acceso proporcionado por el proveedor de servicio de Internet.
5. Presione OK para completar la acción.
6. La conexión a Internet a través de Internet Explorer debe estar disponible.

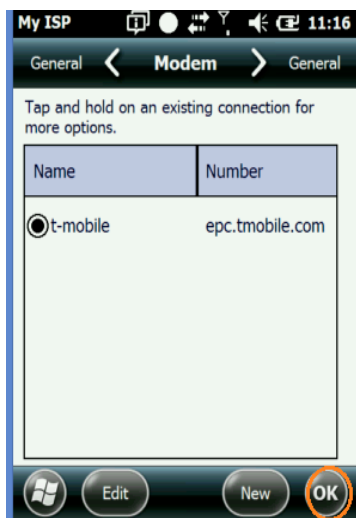
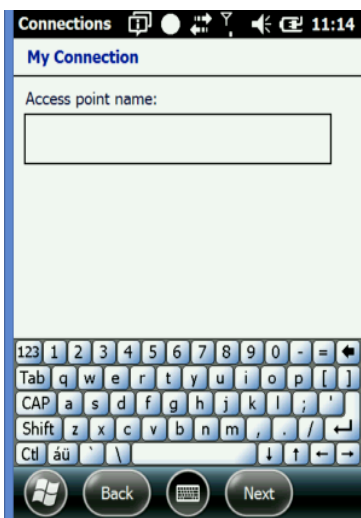
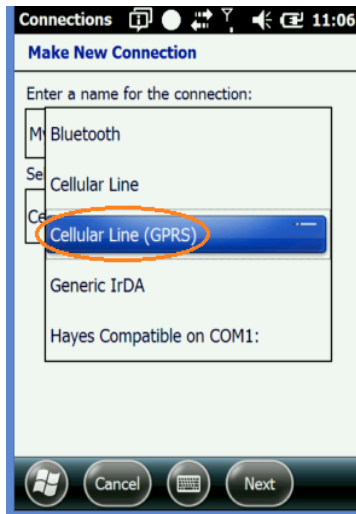
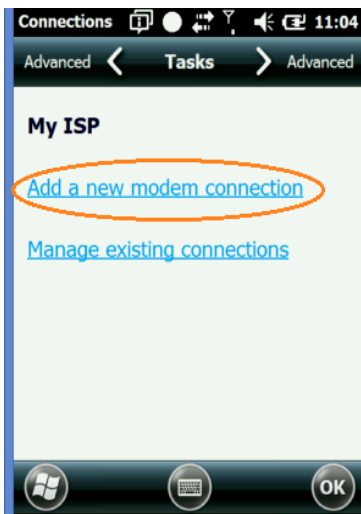

Cámara

Introducción

La XM5 cuenta con una cámara integrada para capturar imágenes fotográficas y video, una función muy útil para documentación de inventario, daños en producto o procedimientos del trabajo, entre otros.

Función de cámara

Para activar la cámara:

1. En el menú de **Inicio**, seleccione **Imágenes y videos** (icono).
2. Elija **Cámara** (icono) o el botón de **Cámara** para ingresar al modo **Visor de cámara** para fotografías.



- ✓ **Consejo:** *Es en la pantalla de Imágenes y videos donde todas las funciones, ajustes y opciones de cámara de fotos y video se configuran. La pantalla de Imágenes y videos es la plataforma desde donde las imágenes y videos se pueden seleccionar para ver, editar y compartir.*

Ajustes de cámara y opciones

- Fotografías (configuración predeterminada)
 - Resolución (modo fijo)
 - 320x240, 640x480, 1280x960 1MP
 - 1600x1200 2MP
 - 2048x1536 3MP
 - 2592x1944 5MP
 - Modos
 - Normal (imagen fija en una sola toma)
 - Ráfaga (tomas continuas de imagen fija)
 - Temporizador (retraso en la activación del disparador)
 - Grabación de video
 - QVGA 320x280 o
 - VGA 640x480
- Brillo (+- 2 f-stops)
 - Flash (Encendido, Apagado)
 - Calidad de imagen/compresión
 - Alta
 - Normal
 - Baja
 - Pantalla completa (visor)
 - Opciones de archivo
 - Prefijo del nombre de archivo
 - Ubicación de archivos guardados

Para hacer ajustes de cámara y configurar opciones:

1. En la pantalla de **Imágenes y videos**, seleccione **Cámara** (icono) o el botón de **Cámara** para ingresar al modo **Visor de cámara** para fotografías.
2. Seleccione **Menú** (botón).
3. En el menú seleccione **Ajustes/Opciones** para cambiar.
4. Presione la configuración deseada del menú desplegable.

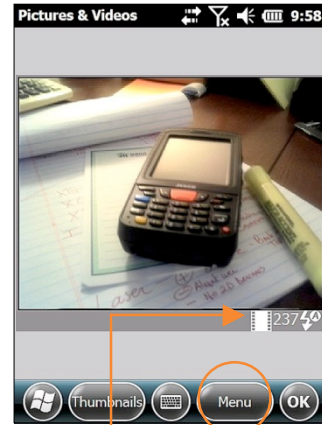
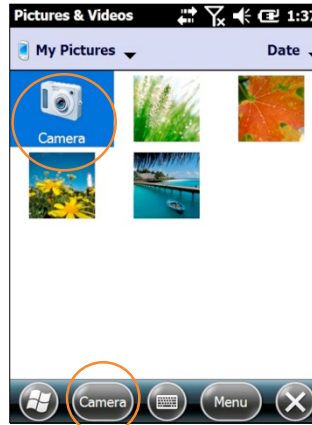

Consejo: El icono de película indica que se está en modo de imagen fija.

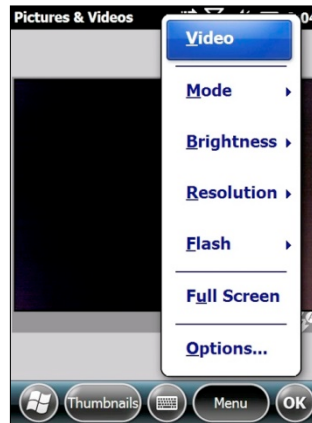

Para activar la cámara:

1. En el menú de **Inicio** de Windows, seleccione **Imágenes y videos** (icono).
2. Elija **Cámara** (icono) o el **botón de Cámara** para ingresar al modo **Visor de cámara** para fotografías.

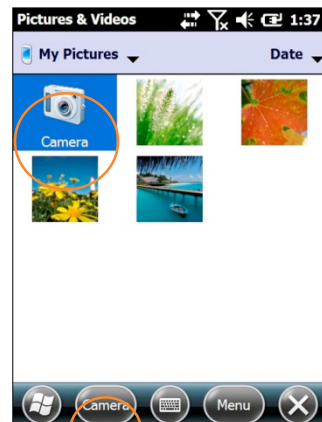
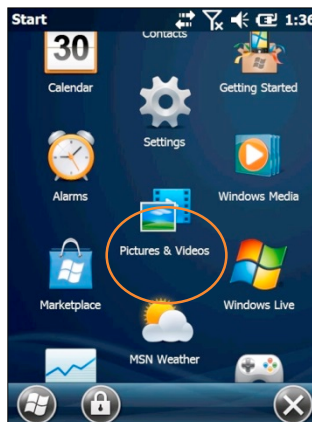

Función de cámara

Tomar fotografías y grabar video

Para tomar una fotografía:

1. Con la función de cámara activada y el modo de **Visor de cámara** seleccionado, prepare la composición de la fotografía en la pantalla del dispositivo.
2. Para capturar la fotografía, presione la tecla Enter en el teclado. La pantalla del dispositivo se convertirá en el monitor de la cámara y la imagen capturada aparecerá en pantalla.



3. Presione **OK** o el botón de **Cámara** para regresar el dispositivo al modo de captura de fotografía.

Para grabar video:

1. Con la función de **Cámara activada** y en el modo Visor de cámara predeterminado, presione Menú > **Video**.
2. Presione la tecla enter para empezar a grabar video.
3. Presione la tecla enter una vez más para terminar de grabar.

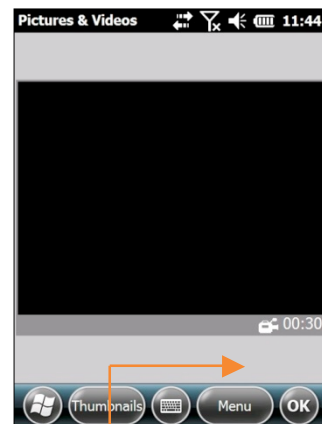
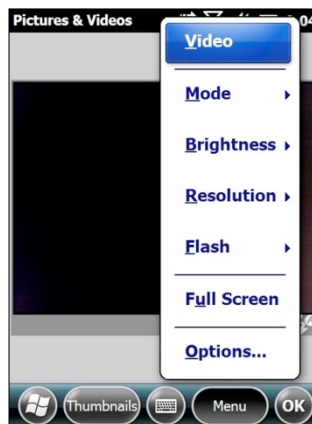

✓ Consejo: El icono de cámara indica que se está en modo de grabación de video.

 **Nota:** La duración predeterminada de los videos está limitada a **30 segundos**. De manera opcional, la duración del clip de video puede configurarse a **15 segundos o tiempo ilimitado**. El límite seleccionado de duración del video, contando hacia adelante, se muestra en la esquina inferior derecha del visor de video. El tiempo de grabación del video, contando hacia adelante, se muestra en la esquina inferior izquierda del visor de video cuando se empieza una grabación.

Función de cámara

Para ver imágenes o videos:

1. En el menú de **Inicio** de Windows, seleccione **Imágenes y videos** (icono) o en el menú de **Cámara**, seleccione **Vistas miniatura**.
2. Seleccione una imagen o miniatura o icono de un video para verlo.
3. Presione **OK** para regresar al menú de **Vistas miniatura**.

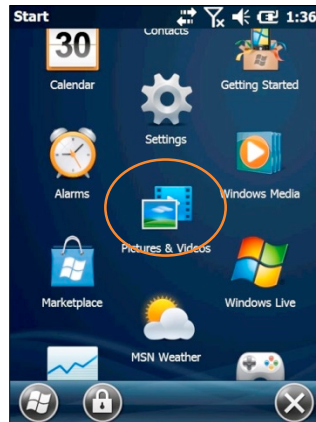

Manejo de fotografías y video

Los botones del menú localizados en las vistas miniatura y la pantalla de visualización de imágenes ofrecen una gran variedad de controles para fotografías y videos. Entre estos se incluyen:

- | | |
|--|--|
| <ul style="list-style-type: none">• Zoom• Reproducir como presentación• Establecer como fondo de pantalla• Transferir imagen• Enviar• Guardar | <ul style="list-style-type: none">• Editar<ul style="list-style-type: none">– Corta• Propiedades• Opciones<ul style="list-style-type: none">– Tamaño para enviar por correo– Rotar imagen |
|--|--|
-

Configuración del radio inalámbrico 802.11

La XM5 tiene un radio WLAN (Wireless Local Area Network) de 2.4 GHz y 5GHz **802.11 a/b/g/n**. El radio es interoperable con otros productos inalámbricos compatibles con 802.11a/b/g/n incluyendo controladores inalámbricos, puntos de acceso (APs), estaciones de trabajo vía adaptadores de tarjeta PC y otros dispositivos portátiles inalámbricos. De forma predeterminada, el radio 802.11a/b/g/n se apaga (es decir, se desactiva) "al salir de la caja". Una vez activada la función del radio sobrevivirá cualquier reinicio suave o drástico. El siguiente paso es para configurar los parámetros de conexión del radio para conectarse a una red inalámbrica.

Configurar el radio WLAN

El radio WLAN se configura con la opción PWC en la pantalla Principal.

1. Seleccione PWC
2. Presione Encender
3. Seleccione Configurar
- 4.



5. Seleccione el perfil WLAN deseado o presione Nuevo para crear su perfil inalámbrico.
 6. Ingrese sus claves previamente compartidas.
-

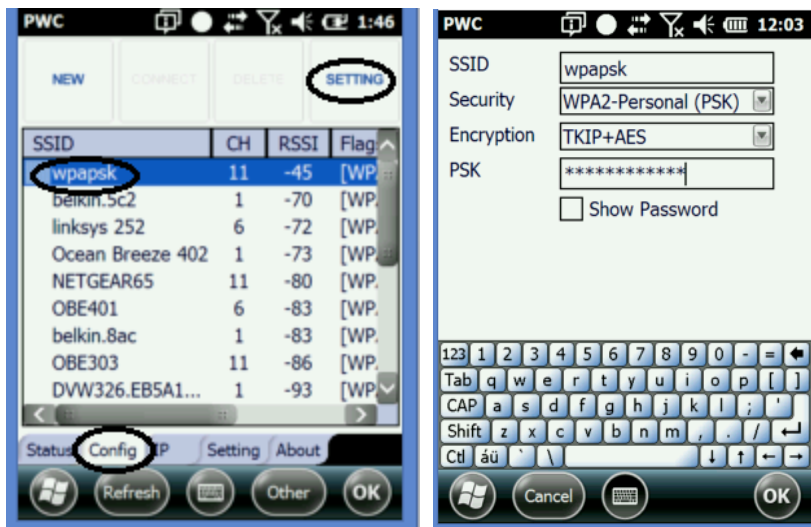

7. La configuración queda completada cuando el Estado cambia a COMPLETO. El panel de Estado muestra información útil sobre su conexión inalámbrica incluyendo el canal, banda e intensidad de la señal (RSSI).

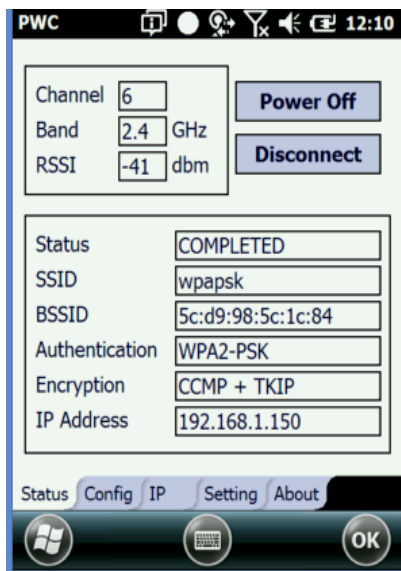

La pestaña de IP muestra la configuración de red.

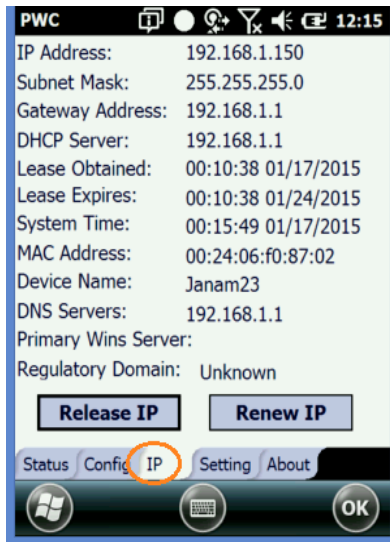

La pestaña de Configuración permite ingresar a un control más avanzado del radio. Los valores predeterminados han sido obtenidos y configurados para cumplir con la mayoría de las condiciones ambientales, y no deben ser modificados sin un conocimiento amplio sobre la materia.

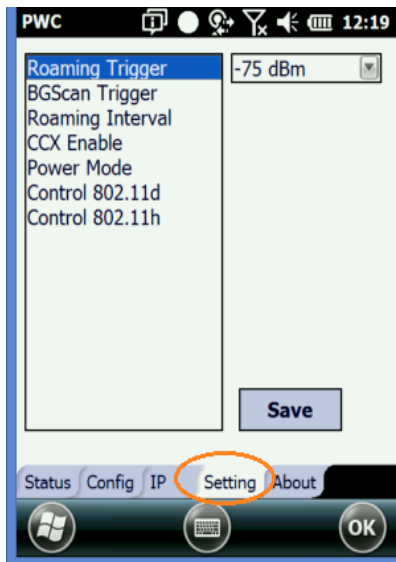

Bluetooth

Introducción

Bluetooth es una tecnología de comunicación de rango corto. Los dispositivos con función de Bluetooth pueden intercambiar información a una distancia aproximada de 10 metros. A diferencia del infrarrojo, no se necesita alinear dispositivos para transferir información con Bluetooth. Incluso se puede transferir información a un dispositivo en otro cuarto, siempre y cuando esté dentro del rango.

Se puede utilizar Bluetooth de las siguientes formas:

- Transferir información, como archivos, citas, tareas y tarjetas de contacto entre dispositivos con función de Bluetooth.
- Usar un servicio mediante Bluetooth. Una vez que esté conectado a otro dispositivo o computadora a través de Bluetooth, puede localizar y utilizar cualquiera de los servicios disponibles en ese dispositivo.

 **NOTA:** Con el fin de conservar la energía de la batería, el Bluetooth está apagado de forma predeterminada.

 **NOTA:** Cuando la terminal entra en modo suspensión, el radio Bluetooth se apaga y abandona las conexiones vía Bluetooth. Cuando la terminal se reactiva, toma aproximadamente 10 segundos que el radio Bluetooth reinicie actividades.

1.11. Activar el radio Bluetooth

1. Presione el icono Bluetooth en Inicio, y después Configuración.
 2. El administrador de Bluetooth se activará.
 3. Presione Modo para activar el radio Bluetooth
 4. Seleccione Agregar nuevo dispositivo, para que el administrador de Bluetooth buscará dispositivos disponibles.
-



1.12. Conectar otros dispositivos

1. Seleccione el dispositivo deseado en el administrador de Bluetooth.
- 2.



2. Presione el botón de Siguiente localizado en la parte inferior de la pantalla.
 3. Ingrese una clave de 4 dígitos y presione el botón de Siguiente.
 4. Ingrese la misma clave en el otro dispositivo cuando se le solicite.
 5. La conexión estará completa.
-

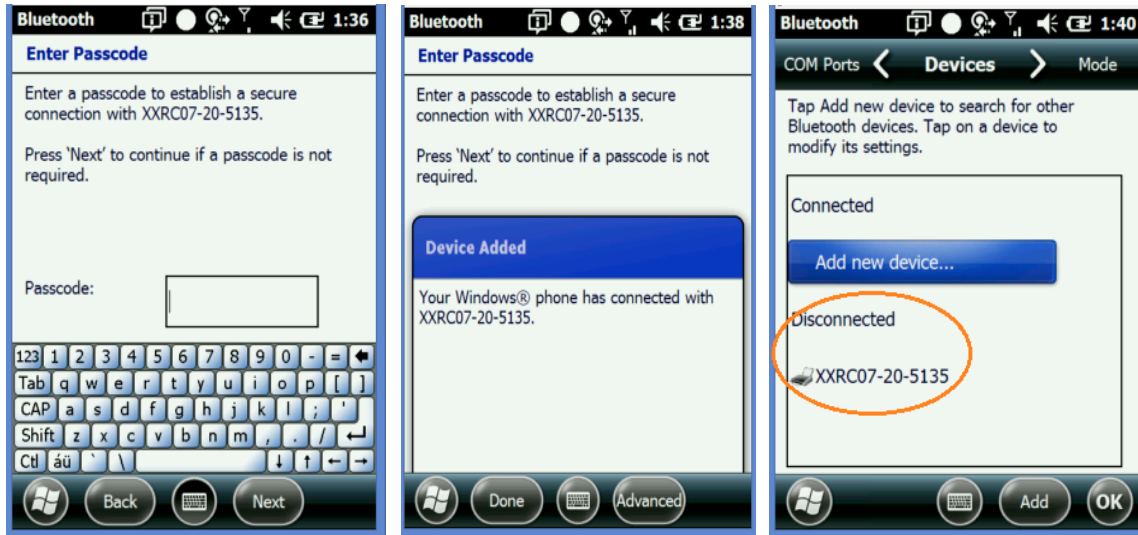

6. El dispositivo vinculado se mostrará desconectado al ver el administrador de Bluetooth.
7. Para dispositivos como impresoras en serie seleccione Puerto Com y asigne un Nuevo puerto de salida.

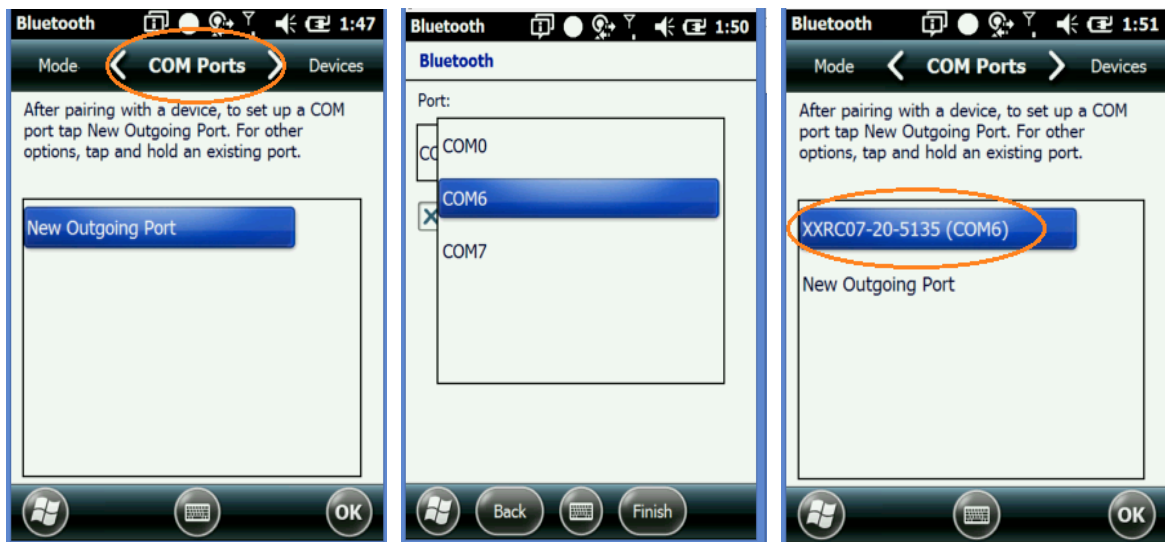

Uso de demos de la XM5

La XM5 cuenta con estas útiles aplicaciones de demostración y solución de problemas.

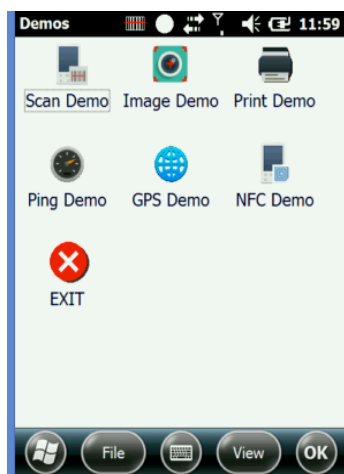

Demo de escáner

Resumen

Este demo muestra el tipo de código de barras y el resultado del escaneo después de realizar una decodificación exitosa.

1. **Básico:** Permite configurar el modo de captura, Automático/continuo.

Modo de decodificación: Estándar, el escáner busca cualquier código de barras dentro de su rango.

Omni rápido: El escáner escanea sólo aquellos códigos de barras dentro del encuadre o patrón de encuadre.

Portapapeles: Coloca la información en el portapapeles del sistema y la pega en cualquier ventana que tenga teclado.

KeyboardEvent: Coloca la información escaneada en la memoria intermedia del teclado.

Terminator: permite los sufijos CR/LF, TAB o espacio.

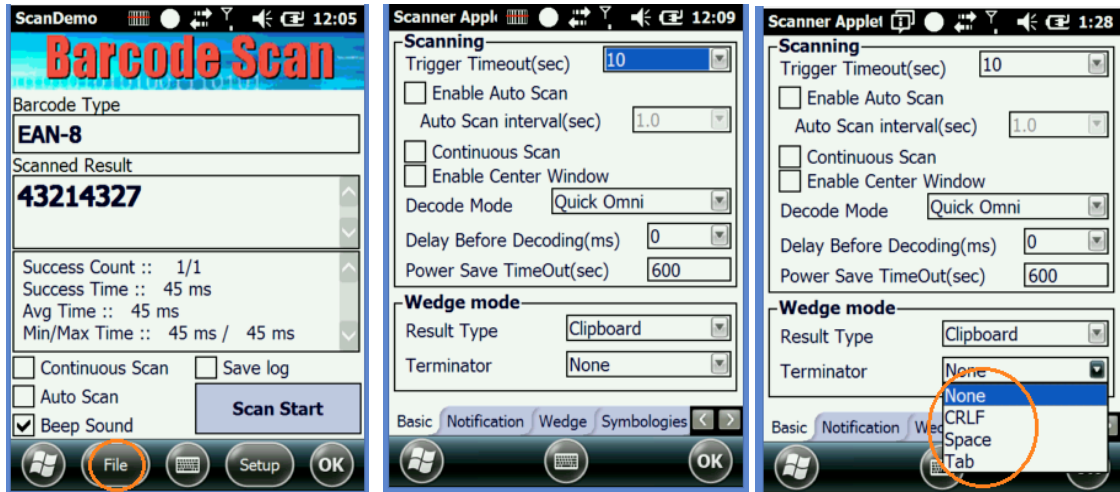

2. **Notificación:** Configura la activación o desactivación del pitido de escaneo, indicadores LED y vibración.
3. **Simbologías:** Permite activar o desactivar los tipos de simbologías.
4. **Wedge:** Permite ingresar hasta 8 caracteres como prefijo o sufijo de la información leída.

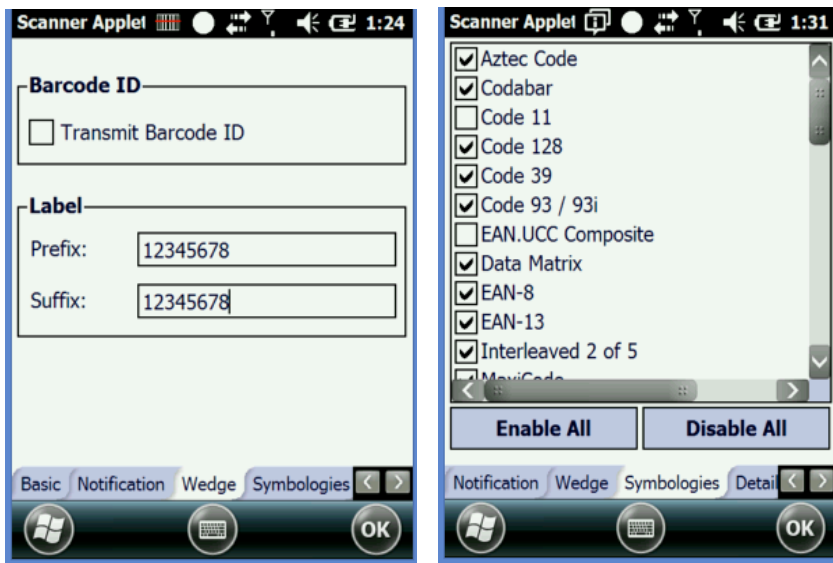

Demo de imagen

Resumen

El Demo de imagen muestra las funciones del sistema de imágenes integrado, como las herramientas de formato de imagen, y las opciones de guardar e imprimir.

Para capturar imagen

Seleccione Inicio > Demos > Demo de imagen. El Demo de imagen abrirá

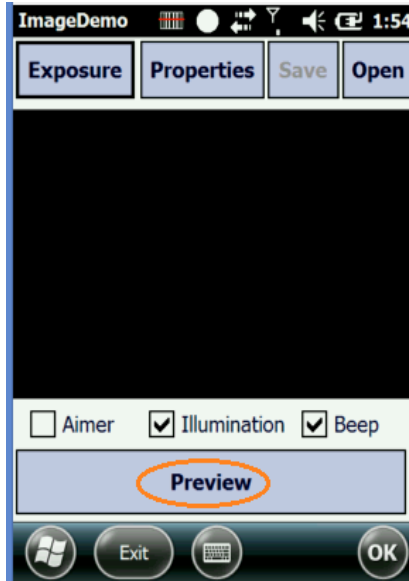

La pantalla estará en blanco hasta que presione cualquiera de las tres teclas de escaneo.

1. Presione cualquier botón de ESCANEO para activar el sistema de imágenes. La vista previa de una imagen aparecerá en pantalla. La imagen previa tendrá una apariencia degradada. Esto es normal. La imagen previa no es la misma que la imagen capturada; la imagen capturada no tendrá esa degradación.
2. Suelte el botón. La imagen capturada aparecerá en pantalla.

Para guardar imágenes

Puede guardar imágenes de dos formas: **Guardar** y **Guardar como**. **Guardar** guarda la imagen con un nombre predeterminado.

Guardar

Presione Guardar > la imagen permanece en la pantalla y es guardada como imagen en escala de grises en formato .bmp con el nombre "captura.bmp" en la carpeta de Mis documentos.

Demo de impresora

Resumen

El Demo de impresora hace una impresión de prueba de un código de barras o un recibo compatible con impresoras Bluetooth. El código de barras y los recibos que se impriman son formateados de su respectivo hardware de impresora.

Ingresar al demo de impresora

Presione **Inicio** > **Demos** > **Demo de impresora**. La ventana del demo de impresora se abrirá.

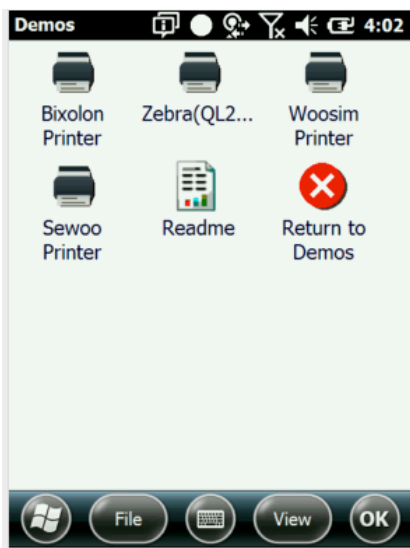

15.2 Demo GPS

Resumen

Los dispositivos de la serie Janam XM cuentan con un GPS integrado que proporciona tecnología de recepción u-blox 7, diseñado para cumplir con las necesidades de las aplicaciones móviles. Un rápido rastreo satelital y una excelente verificación de rendimiento se combinan para ofrecer información de navegación precisa.

Para adquirir los datos GPS, un software de navegación de terceros es requerido. Para efectos de demostración, el dispositivo de la serie XM tiene una aplicación en la Carpeta de demos llamada Demo GPS.

Puede tomar algunos minutos en tener señal satélite y los mejores resultados se obtendrán cuando el dispositivo de la serie XM se ubique afuera con una vista clara y sin obstrucciones del cielo. Cuando se esté en interiores o no se tenga una vista clara del cielo, el tiempo para tener una posición fija tomará mucho más tiempo o la señal GPS puede no estar disponible. El

desempeño GPS puede verse afectado de forma negativa si su vehículo tiene ventanas de vidrio aislante. De ser así, coloque el dispositivo XM5 donde haya una vista clara del cielo.

Sumado a lo anterior, la serie XM5 de Janam soporta el modo de GPS asistido (A-GPS), el cual incrementa significativamente el tiempo para obtener una posición fija, también llamado Time To First Fix (TTFF). Visite <http://www.u-blox.com> para más información.

Por otro lado, el modulo GPS se apagará cuando el dispositivo de la serie XM esté en modo suspensión; después de reactivarse puede haber unos segundos de demora antes de que se retome la señal GPS, dependiendo de dónde se encuentre localizada la unidad.

Para configurar la función GPS:

El sistema operativo de la XM5 puede ingresar al módulo de GPS y permite a varios programas tener acceso de forma simultánea a la información de éste. La configuración predeterminada es como se describe a continuación:

1. En la pantalla Principal de Windows, presione **Configuración** (icono) > **Sistema** (carpeta) > **GPS** (icono).
2. En la pestaña de Programas, el **puerto de programa GPS** (o puerto virtual) estará configurado como Ninguno.
3. En la pestaña de Programas, el puerto de hardware GPS estará configurado como COM5 y tasa de baudios de 9600.

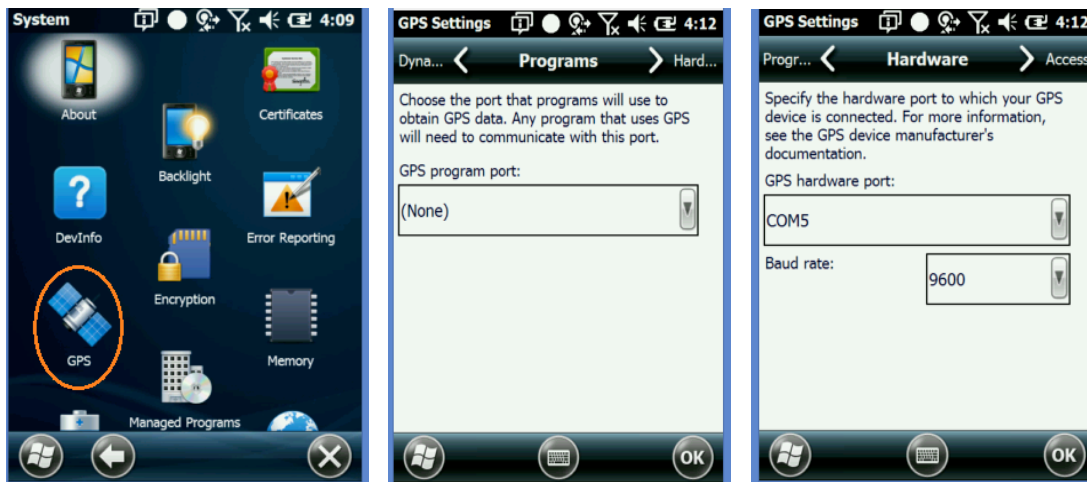

Demo ping

Resumen

El Demo ping es un programa básico de Internet que permite a los usuarios verificar que una dirección IP específica exista y pueda aceptar solicitudes.

Para configurar el Demo ping

1. Seleccione Inicio > Demos > Demo ping. El Demo ping abrirá. Asegúrese de que tenga una conexión WiFi para hacer esta prueba. Ver Configuración inalámbrica (capítulo 10). La herramienta ping está predeterminada para enviar solicitudes a www.google.com.
2. La pestaña Opciones abre un archivo de registro y Opciones de ping muestra la configuración para tener ping de manera permanente.

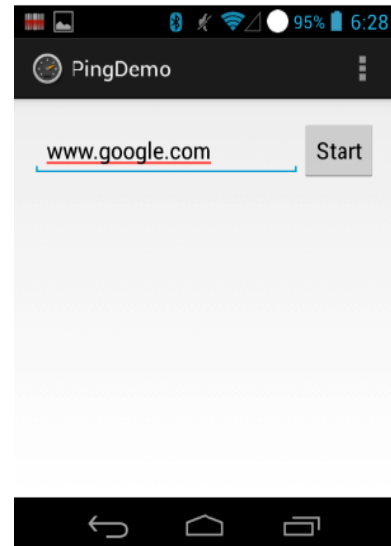

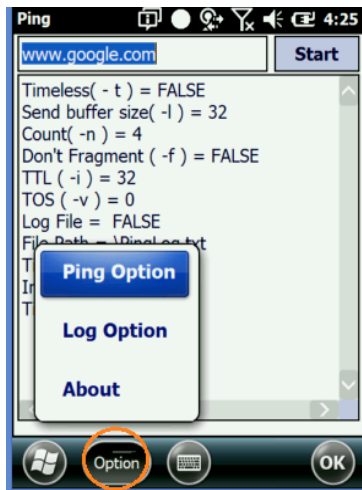

Demo NFC Resumen

Near Field Communication (NFC) o comunicación de campo cercano es una serie de ideas y tecnología que permite a los smartphones y otros dispositivos establecer radiocomunicación al acercarlos a una distancia promedio de 10 cm (3.9 in) o menos. Funciona con una banda ISM sin licencia y disponible mundialmente que opera con 13.56 MHz en una interfaz aérea ISO/IEC 18000-3 y a índices desde 106 kbit/s hasta 424 kbit/s. 2006). El Foro de la NFC define cuatro tipos de indicadores que permiten distinta velocidad de comunicación y capacidad en términos de flexibilidad, memoria, seguridad, retención de datos y resistencia. El Foro también promueve la NFC y certifica el cumplimiento del dispositivo^[3] y si tiene los requisitos para ser considerado una red de área personal.

Uso del Demo NFC

El Demo NFC muestra las capacidades básicas de la NFC en el dispositivo y no está pensado para ser una solución comercial funcional.

Decodificación de indicador NFC

1. Abra el Demo de NFC desde la pantalla de Home, y después la carpeta de Demos.
2. Para decodificar información de un objeto etiquetado sostenga el indicador NFC cerca de la ventana del escáner en la parte superior de la XM5.
3. Seleccione el botón de Comenzar Nfc para decodificar y llenar los campos de aplicación.

